

Dell™ 4210X Projector

Brugervejledning

Noter, bemærkninger og advarsler



NOTE: Et NOTE-piktogram indeholder væsentlig information, som hjælper dig til bedre brug af din projektor.



BEMÆRK: Et BEMÆRK-piktogram henviser enten til potentiel skade på hardwaren eller tab af data og fortæller, hvordan du skal undgå problemet.



ADVARSEL: Et ADVARSEL-piktogram angiver en risiko for materiel beskadigelse, personlig skade eller død.

Vi forbeholder os retten til at ændre informationerne i dette dokument uden varsel.

© 2008 Dell Inc. Alle rettigheder forbeholdt.

Enhver form for reproduktion af disse materialer er strengt forbudt uden skriftlig tilladelse fra Dell Inc.

Varemærker brugt i denne tekst: *Dell* og *DELL* bomærket er varemærker for Dell Inc.; *DLP* og *DLP* bomærket er varemærker for TEXAS INSTRUMENTS INCORPORATED; *Microsoft* og *Windows* er enten varemærker eller registrerede varemærker for Microsoft Corporation i USA og/eller i andre lande.

Andre varemærker og handelsnavne, der bliver brugt i dette dokument, kan enten referere til rettighedsindehaveren af disse varemærker og til navnene på deres produkter. Dell Inc. fralægger sig ethvert ejendomsforhold til varemærker og handelsnavne forskellig fra deres egne.

Model 4210X

December 2008 Rev. A00

Indhold

1	Din Dell-projektor	6
	Om din projektor	7
2	Tilslutning af projektoren	9
	Tilslutning til en computer	10
	Tilslutning af computer med et VGA kabel	10
	Skærm loop-through forbindelse med VGA kabler	11
	Tilslutning af computer med et RS232-kabel	12
	Tilslutning til DVD-afspiller	13
	Tilslutning af dvd-afspiller med et S-videokabel	13
	Tilslutning af en dvd-afspiller med et komposit video-kabel	14
	Tilslutning af en dvd-afspiller med et komponentvideokabel	15
	Tilslutning af en dvd-afspiller med et HDMI-kabel	16
	Tilslutning til lokalområdenetværk	17
	Til kontrol af projektoren tilsluttet et netværk med et RJ45 kabel.	17
	Professionelle installationsmuligheder: Installation til kørende automatisk skærm	18
	Tilslutning til kommerciel RS232 kontrolboks	19

3 Brug af din projektor	20
Tænd for din projektor	20
Sådan slukker du for projektoren	20
Justering af det projicerede billede	21
Øgning af projektorhøjde	21
Sænkning af projektorhøjde	21
Justering af projektor-zoom og fokus	22
Justering af projektionsbilledstørrelse	23
Brug af kontrolpanelet	24
Brug af fjernbetjening	27
Anbringelse af fjernbetjeningens batterier	30
Fjernbetjeningens operationsafstand	31
Brug af On-Screen Display (Skærmvisning)	32
Main Menu (Hovedmenu)	32
AUTO-ADJUST (AUTOM. JUSTERING)	32
INPUT SELECT (VÆLG INDDATA)	33
PICTURE (BILLED) (i pc-tilstand)	34
PICTURE (BILLED) (i video-funktion)	35
DISPLAY (SKÆRM) (i pc-tilstand)	36
DISPLAY (SKÆRM) (i video-tilstand)	38
LAMP (LAMPE)	39
SET UP (OPSÆTNING)	39
INFORMATION	42
OTHERS (ANDET)	42
Styring af projektoren fra Web Management	49

	Konfigurering af netværksindstillingen	49
	Adgang til Web Management	49
	Styring af funktioner	50
4	Fejlfinding på din projektor	62
	Styresignaler	66
	Udskiftning af lampe	68
5	Specifikationer	70
6	Sådan kontakter du Dell	75
7	Tillæg: Ordliste	76

Din Dell-projektor

Din projektor leveres med alle de dele, der er vist nedenfor. Kontroller, at du har alle delene, og kontakt Dell™, hvis der mangler noget.

Pakkeindhold

Strømkabel



1,8 m VGA-kabel (VGA til VGA)



Bæretaske



Fjernbetjening



CD brugervejledning og dokumentation

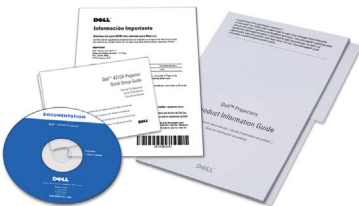

AAA batterier (2)



Om din projektor

Set oppefra

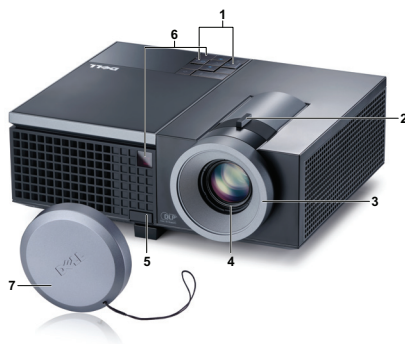

Set nedefra

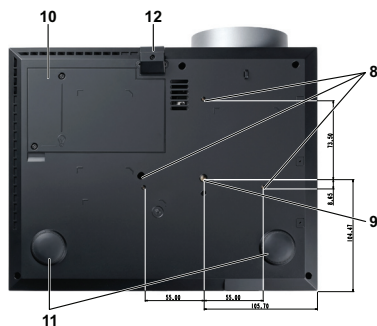

1	Kontrolpanel
2	Zoom-tap
3	Fokusring
4	Linse
5	Løfteknop til indstilling af højde
6	IR-modtagere
7	Linsedæksel
8	Monteringshuller til montering i loft: Skruehul M3 x 6.5 mm dybt. Anbefalet drejningsmoment <8kgf-cm
9	Monteringshul til trefod: Indsæt møtrik 1/4"*20 UNC
10	Lampedæksel
11	Hældningsjusteringshjul
12	Løftefod

ADVARSEL: Anvisninger omkring sikkerhed

- 1 Projektoren må ikke bruges nær apparater, der frembringer meget varme.
- 2 Projektoren må ikke bruges i områder, hvor der er meget støv. Støvet kan forårsage, at systemet svigter, og projektoren vil nedlukkes automatisk.
- 3 Kontroller, at projektoren er monteret i et område med god ventilation.
- 4 Bloker ikke ventilationssprækkerne og -åbningerne på projektoren.
- 5 Kontroller, at projektoren anvendes i et omgivende temperaturområde på mellem 5° C og 35° C.

- 6 Rør ikke ventilationsudgangen, da den kan være meget varm, når projektoren er tændt eller lige efter, at der er slukket for den.
- 7 Stir ikke ind i linsen, når projektoren er tændt, da det kan skade øjnene.
- 8 Når projektoren er tændt, anbring ikke nogen ting i nærheden af eller foran projektoren og tildæk ikke linsen, da varmen kan få tingene til at smelte eller brænde.

**NOTE:**

- Forsøg ikke på selv at montere projektoren i loftet. Den skal installeres af en kvalificeret tekniker.
- Anbefalet loftmonterings sæt (P/N: C3505). For yderligere oplysninger, se Dell Support webstedet på support.dell.com.
- For yderligere oplysninger, se *Sikkerhedsinformation*, som følger med projektoren.

Tilslutning af projektoren

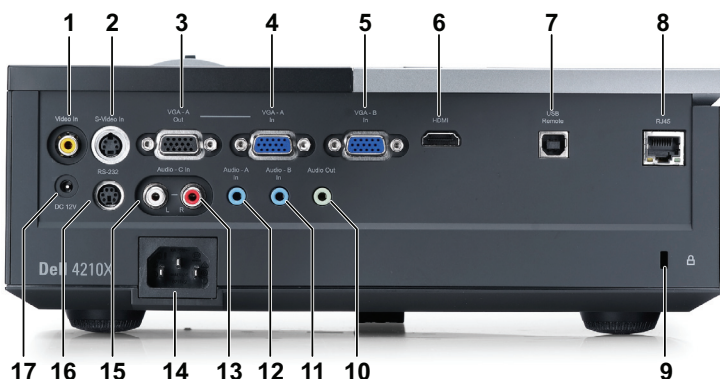

1	Kompositvideostik	10	Lydudgangsstik
2	S-videostik	11	Lyd-B indgangsstik
3	VGA-A udgang (skærm loop-through)	12	Lyd-A indgangsstik
4	VGA-A indgangs- (D-sub)- stik	13	Lyd-C højre kanal indgangsstik
5	VGA-B indgangs- (D-sub)- stik	14	Netledningsstik
6	HDMI stik	15	Lyd-C venstre kanal indgangsstik
7	USB-fjernstik	16	RS232-stik
8	RJ45 stik	17	+12V DC Ud stik
9	Åbning til sikkerhedskabel		



ADVARSEL: Inden du begynder nogle af procedurerne i dette afsnit, skal du følge Anvisninger omkring sikkerhed, som beskrevet på side 7.

Tilslutning til en computer

Tilslutning af computer med et VGA kabel



1	Netledning
2	VGA til VGA kabel
3	USB-A til USB-B kabel

 **NOTE:** USB-kablet følger ikke med projektoren.

 **NOTE:** USB kablet skal være forbundet, hvis du ønsker at bruge "Næste side" og "Foregående side" på fjernbetjeningen.

Skærm loop-through forbindelse med VGA kabler

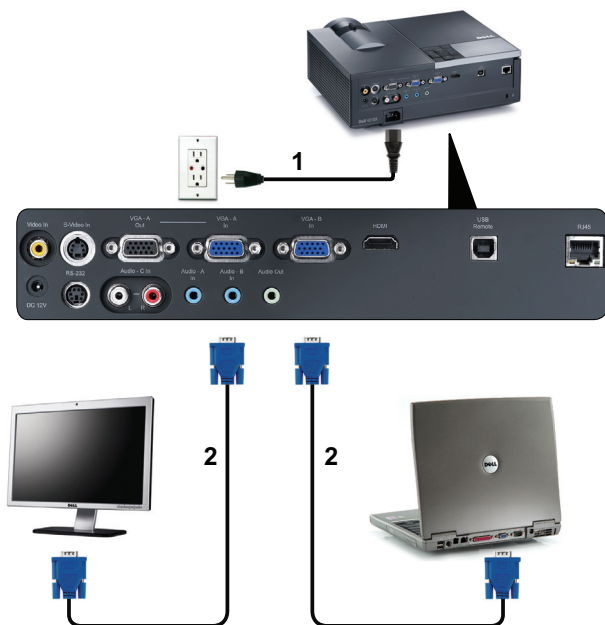

1	Netledning
2	VGA til VGA kabel



NOTE: Der følger kun ét VGA kabel med projektoren. Et ekstra VGA kabel kan anskaffes via Dell webstedet på dell.com.

Tilslutning af computer med et RS232-kabel



1	Netledning
2	RS232-kabel



NOTE: RS232 kablet følger ikke med projektoren. Kontakt en professionel installatør vedrørende kablet og RS232 fjernbetjenings-softwaren.

Tilslutning til DVD-afspiller

Tilslutning af dvd-afspiller med et S-videokabel



1	Netledning
2	S-videokabel



NOTE: S-video kablet følger ikke med projektoren. Du kan købe S-video forlængerledningen (15 m/30 m) på Dell webstedet dell.com.

Tilslutning af en dvd-afspiller med et komposit video-kabel



1	Netledning
2	Kompositvideokabel



NOTE: Kompositvideokablet følger ikke med projektoren. Du kan købe kompositvideo forlængerledningen (15 m/30 m) på Dell webstedet **dell.com**.

Tilslutning af en dvd-afspiller med et komponentvideokabel

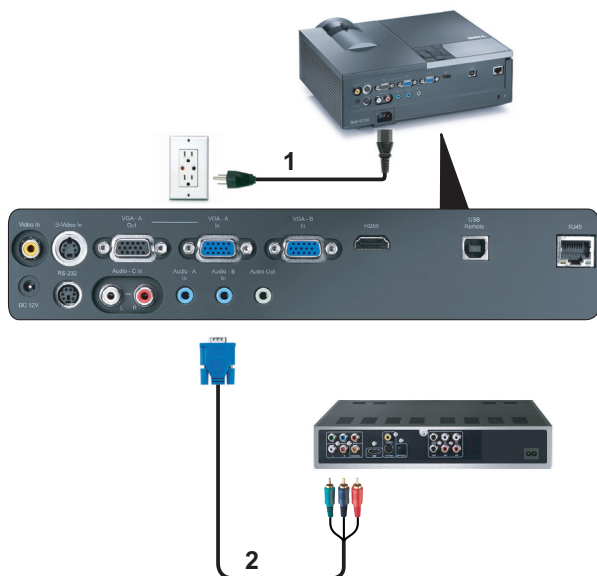

1	Netledning
2	VGA til komponentvideokabel



NOTE: VGA til komponentvideokablet følger ikke med projektoren. Du kan købe VGA til komponentvideo forlængerledningen (15 m/30 m) på Dell webstedet dell.com.

Tilslutning af en dvd-afspiller med et HDMI-kabel



1	Netledning
2	HDMI-kabel



NOTE: HDMI kablet følger ikke med projektoren.

Tilslutning til lokalområdenetværk

Til kontrol af projektoren tilsluttet et netværk med et RJ45 kabel.

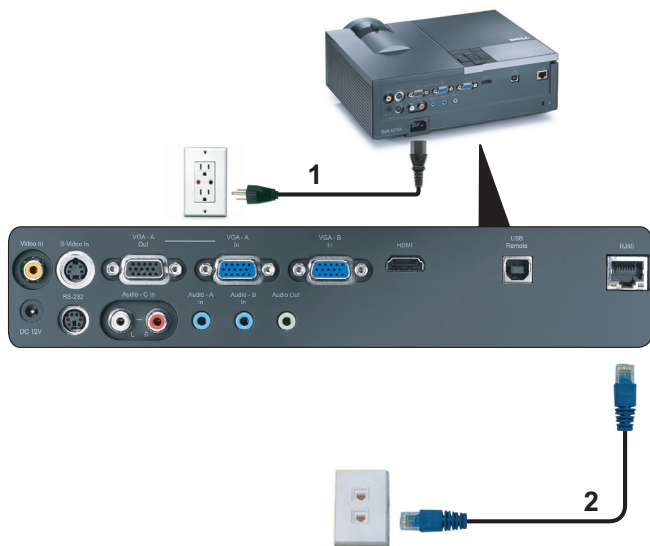

Lokalområdenetværk (LAN)

1	Netledning
2	RJ45 kabel



NOTE: RJ45 kablet følger ikke med projektoren.

Professionelle installationsmuligheder: Installation til kørende automatisk skærm

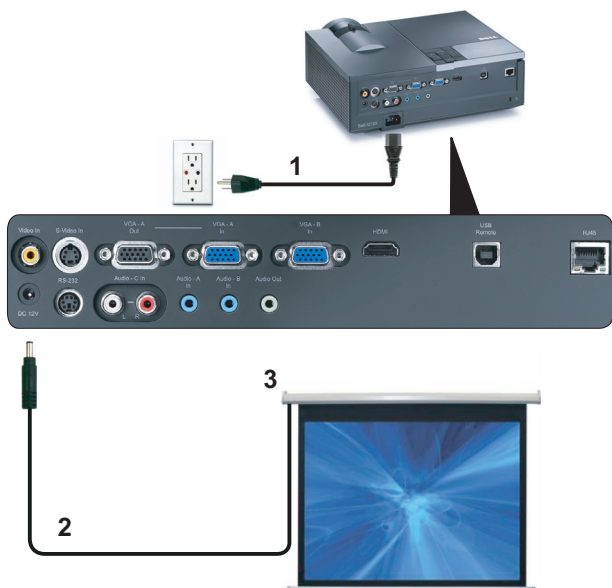

1	Netledning
2	12V DC stik
3	Automatisk skærm



NOTE: Brug målet for 12V DC udvidelsesmodul in 1,7 mm (ID) x 4,00 mm (OD) x 9,5 mm (skaft) til at forbinde den automatisk skærm til projektoren.

12V DC stik



Tilslutning til kommerciel RS232 kontrolboks

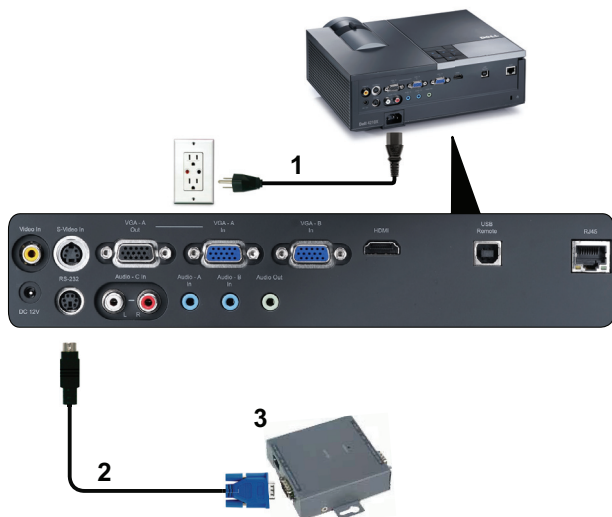

1	Netledning
2	RS232-kabel
3	Kommerciel RS232 kontrolboks



NOTE: RS232 kablet følger ikke med projektoren. Kontakt en professionel tekniker vedrørende anskaffelse af kablet.

Brug af din projektor

Tænd for din projektor

 **NOTE:** Tænd for projektoren, inden du tænder for kilden (computer, dvd-afspiller osv.). **Power (Strøm)** knappen blinker blå, indtil der trykkes p den.

- 1 Fjern linsehætten.
- 2 Tilslut netledningen og de fornødne signalkabler. For flere oplysninger om tilslutning af projektoren, se "Tilslutning af projektoren" på side 9.
- 3 Tryk på **Power (Strøm)** knappen (se "Brug af kontrolpanelet" på side 24 for at lokalisere **Power (Strøm)** knappen).
- 4 Tænd for din kilde (computer, dvd-afspiller osv.).
- 5 Forbind kilden til projektoren med det korrekte kabel. Se "Tilslutning af projektoren" på side 9 angående, hvordan kilden forbindes til projektoren.
- 6 Som standard er projektorens input-kilde stillet på VGA-A. Ændr om nødvendigt projektorens input-kilde.
- 7 Hvis du har mange kilder tilsluttet til projektoren, s tryk p knappen **Source (Kilde)** p fjernbetjeningen eller kontrolpanelet for at vælge den ønskede kilde. Se "Brug af kontrolpanelet" på side 24 og "Brug af fjernbetjening" på side 27 for at lokalisere **Source (Kilde)** knappen.

Sådan slukker du for projektoren

 **BEMÆRK:** Fjern stikket fra projektoren, når den er lukket helt ned som forklaret i den følgende procedure.

- 1 Tryk p knappen **Power (Strøm)** knappen.

 **NOTE:** "**Press Power Button to Turn off Projector**" (**Tryk p knappen for slukke for projektoren**) meddelelsen ses p skærmen. Meddelelsen forsvinder efter 5 sekunder, eller du kan trykke p **Menu** for at fjerne den.

- 2 Tryk p **Power (Strøm)** knappen igen. Ventilatoren fortsætter med at køre i 120 sekunder.

3 Du kan slukke for projektoren hurtigt ved at trykke på strømknappen, mens projektorens afkølingsventilator stadig kører.

 **NOTE:** Du bør vente 60 sekunder, inden du tænder for projektoren igen, for at give tid til, at den interne temperatur stabiliseres.

4 Fjern strømkablet fra stikkontakten og projektoren.

Justering af det projicerede billede

Øgning af projektorhøjde

1 Tryk p Løfte knappen.

2 Hæv projektoren til den rigtige visningsvinkel, og udløs derefter knappen for at låse løftefoden i positionen.

3 Brug hældningsjusteringshjulet til at finindstille visningsvinklen.

Sænkning af projektorhøjde

1 Tryk p Løfte knappen.

2 Sænk projektoren, og udløs derefter knappen til låsning af løftefoden i positionen.



1	Løfteknapp
2	Løftefod (Vippevinkel: 0 til 9,5 grad)
3	Hældningsjusteringshjul

Justering af projektor-zoom og fokus

⚠ ADVARSEL: For at undgå skade på projektoren, skal du kontrollere, at zoomlinsen og hævefoden er trukket helt ind, inden du flytter projektoren eller placerer projektoren i bæretasken.

- 1 Drej zoom-tappen til zoom ind og ud.
- 2 Drej fokusringen, indtil billedet er klart. Projektoren fokuserer på afstande mellem 1,2 m og 10 m.



1	Zoom-tap
2	Fokusring

Justering af projektionsbilledstørrelse

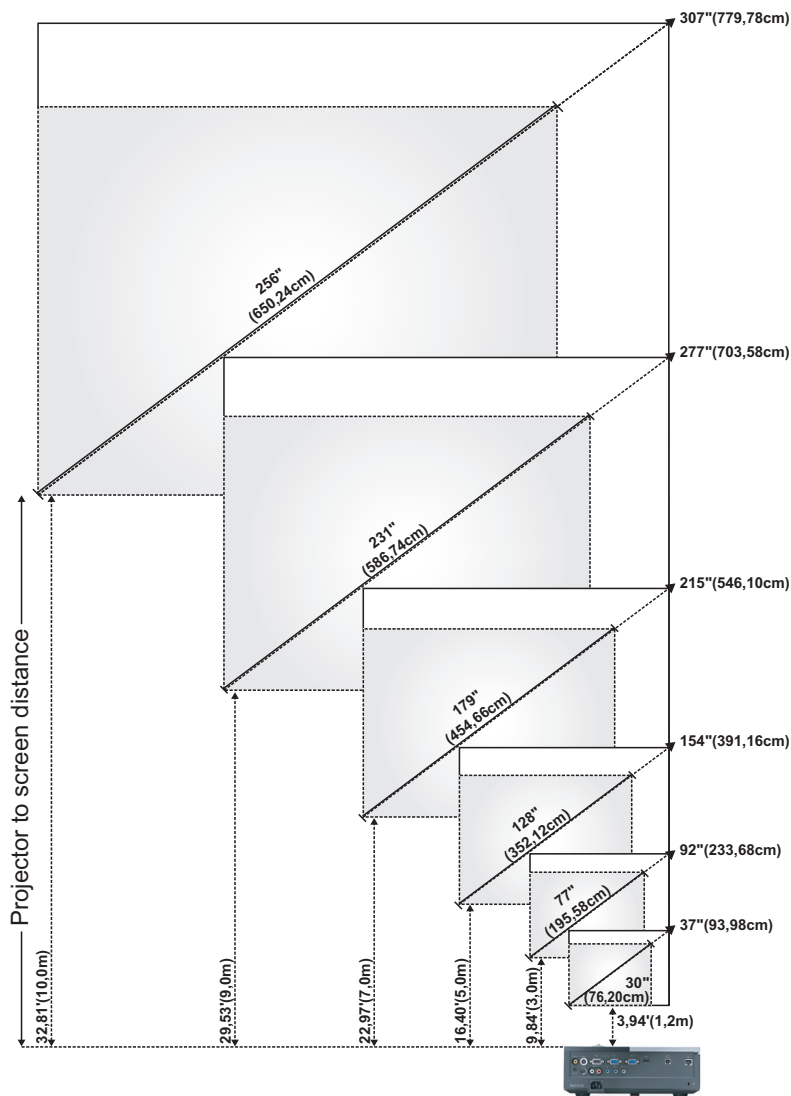





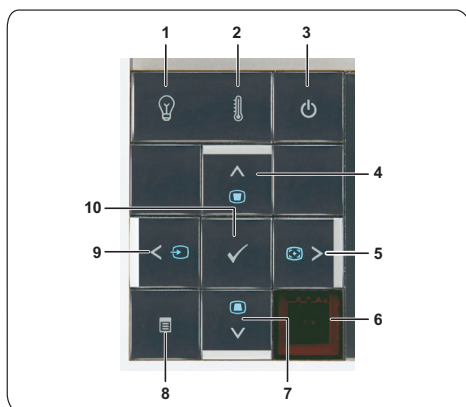

Skærm (Diagonal)	Maks.	37" (93,98cm)	92" (233,68cm)	154" (391,16cm)	215" (546,10cm)	277" (703,58cm)	307" (779,78cm)
	Min.	30" (76,20cm)	77" (195,58cm)	128" (325,12cm)	179" (454,66cm)	231" (586,74cm)	256" (650,24cm)
Skærmstørrelse	Maks. (BxH)	29,53" X 22,05"	74,02" X 55,51"	123,23" X 92,13"	172,44" X 129,13"	221,65" X 166,14"	246,06" X 184,65"
		(75cm X 56cm)	(188cm X 141cm)	(313cm X 234cm)	(438cm X 328cm)	(563cm X 422cm)	(625cm X 469cm)
	Min. (BxH)	24,8" X 18,5"	61,42" X 46,06"	102,36" X 76,77"	143,70" X 107,48"	184,65" X 138,58"	205,12" X 153,94"
		(63cm X 47cm)	(156cm X 117cm)	(260cm X 195cm)	(365cm X 273cm)	(469cm X 352cm)	(521cm X 391cm)
H	Maks.	25,59" (65cm)	63,78" (162cm)	106,30" (270cm)	148,43" (377cm)	190,94" (485cm)	212,20" (539cm)
	Min.	21,26" (54cm)	53,15" (135cm)	88,58" (225cm)	123,62" (314cm)	159,06" (404cm)	176,77" (449cm)
Afstand		3,94' (1,2m)	9,8' (3,0m)	16,4' (5,0m)	23,0' (7,0m)	29,5' (9,0m)	32,81' (10,0m)

* Denne graf er kun til referencebrug.

Brug af kontrolpanelet









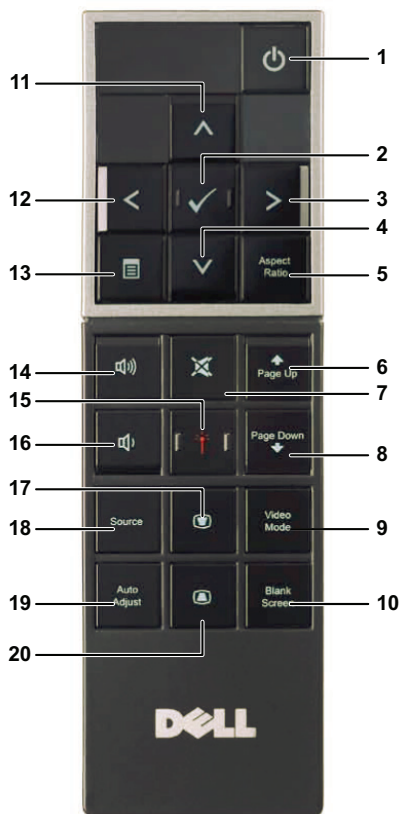









1	LAMPE-advarselslys	<p>Hvis den gule indikator for LAMP (LAMPE) blinker, kan et af følgende problemer være opstået:</p> <ul style="list-style-type: none"> • Lampen har nået afslutningen på sit brugbare liv • Lampemodulet er ikke korrekt installeret • Fejl ved lampedriver • Fejl ved farvehjul <p>For yderligere information, se "Fejlfinding på din projektor" på side 62 og "Styresignaler" på side 66.</p>
2	TEMP-advarselslys	<p>Hvis den gule indikator for TEMP (TEMP) blinker, kan et af følgende problemer være opstået:</p> <ul style="list-style-type: none"> • Projektorens interne temperatur er for høj • Fejl ved farvehjul <p>For yderligere information, se "Fejlfinding på din projektor" på side 62 og "Styresignaler" på side 66.</p>
3	Strømforsyning	<p>Tænder og slukker for projektoren. For yderligere information, se "Tænd for din projektor" på side 20 og "Sådan slukker du for projektoren" på side 20.</p>
4	Op  / Trapezkorrektionsjustering	<p>Tryk for at navigere gennem OSD (skærmmenu) emner.</p> <p>Tryk for at justere for billedskævhed på grund af hældende projektor (+40/-35 grader).</p>
5	Højre  / Autom. justering	<p>Tryk for at navigere gennem OSD (skærmmenu) emner.</p> <p>Tryk for at synkronisere projektoren med inputkilden.</p> <p> NOTE: Autom. justering fungerer ikke, hvis OSD (skærmmenu) ses.</p>
6	IR-modtager	<p>Ret fjernkontrollen mod IR-modtageren og tryk på en knap.</p>

7	Op  / Trapezkorrektionsjustering	Tryk for at navigere gennem OSD (skærmmenu) emner. Tryk for at justere for billedskævhed på grund af hældende projektor (+40/-35 grader).
8	Menu 	Tryk for at aktivere OSD. Brug retningsknapperne og Menu -knappen for at navigere gennem OSD.
9	Venstre  / Kilde	Tryk for at navigere gennem OSD (skærmmenu) emner. Tryk for at rulle gennem Analog RGB, Komposit, Komponent (YPbPr via VGA), HDMI og S-video-kilder, når der er tilsluttet mange kilder til projektoren.
10	Enter 	Tryk for at bekræfte valg.

Brug af fjernbetjening



1	Strømforsyning 	Tænder og slukker for projektoren. For yderligere information, se "Tænd for din projektor" på side 20 og "Sådan slukker du for projektoren" på side 20.
2	Enter 	Tryk for at bekræfte valg.
3	Højre 	Tryk for at navigere gennem OSD (skærmmenu) emner.
4	Ned 	Tryk for at navigere gennem OSD (skærmmenu) emner.
5	Billedformat	Tryk for at skifte det viste billedes billedformat.

6	Side op 	Tryk for at skifte til forrige side.  NOTE: USB kablet skal være forbundet, hvis du ønsker at bruge Page Up (Side op) funktionen.
7	Lydløs 	Tryk for at slå lyd til eller fra på projektorens højttaler.
8	Side ned 	Tryk for at skifte til næste side.  NOTE: USB kablet skal være forbundet, hvis du ønsker at bruge Page Down (Side ned) funktionen.
9	Video-tilstand	Projektoren har forindstillede konfigurationer, der er optimeret til visning af data (præsentations-dias) og video (film, spil osv.). Tryk på Video Mode (Video-tilstand) for at skifte mellem Presentation mode (Præsentations-tilstand) , Bright mode (Lys tilstand) , Movie mode (Filmtilstand) , sRGB og Custom mode (Tilpasset tilstand) . Tryk på knappen Video Mode (Video-funktion) en gang vil vise den aktuelle visningsfunktion. Tryk på knappen Video Mode (Videofunktion) igen vil skifte mellem funktionerne.
10	Tom skærm	Tryk for at vise/skjule billedet.
11	Op 	Tryk for at navigere gennem OSD (skærmmenu) emner.
12	Venstre 	Tryk for at navigere gennem OSD (skærmmenu) emner.
13	Menu 	Tryk for at aktivere OSD.
14	Lydstyrke op 	Tryk for at øge lyden.
15	Laser 	Peg på skærmen med fjernbetjeningen, og tryk og hold laserknappen ned for at aktivere laserlyset.  Advarsel: Kig ikke ind i laseren, når den er tændt. Undgå, at laseren lyser ind i øjnene.
16	Lydstyrke ned 	Tryk for at sænke lyden.
17	Trapezkorrektionsjustering 	Tryk for at justere for billedskævhed på grund af hældende projektor (+40/-35 grader).
18	Kilde	Tryk for at skifte mellem Analog RGB-, Komposit-, Komponent (YPbPr, via VGA)-, HDMI- og S-video/kilder.

19	Automatisk justering	Tryk for at synkronisere projektoren med inputkilden. Auto adjust (Automatisk justering) fungerer ikke når OSD vises.
20	Trapezkorrektionsjustering 	Tryk for at justere for billedskævhed på grund af hældende projektor (+40/-35 grader).

Anbringelse af fjernbetjeningens batterier

 **NOTE:** Tag batterierne ud af fjernbetjeningen, når denne ikke bruges.

1 Tryk på tappen for at løfte batteridækslet op.



2 Tjek batteriernes polaritetsmærker (+/-).



3 Anbring batterierne i henhold til polaritetsafmærkningen i batterirummet.



 **NOTE:** Bland ikke forskellige batterityper og brug ikke nye og gamle batterier sammen.

4 Sæt batteridækslet på plads igen.





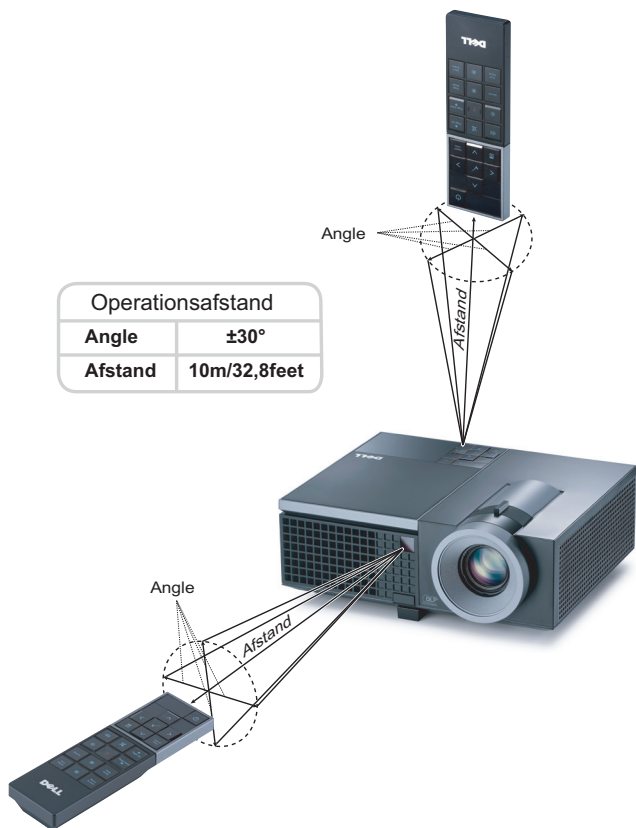





Fjernbetjeningens operationsafstand



NOTE: Den faktiske operationsafstand kan afvige let fra diagrammet. Svage batterier forhindrer fjernbetjeningen i at styre projektoren korrekt.

Brug af On-Screen Display (Skærmvisning)

- Projektoren har en flersproget OSD (skærmmenu), der kan vises med eller uden en input-kilde.
- For at navigere gennem fanerne i hovedmenuen, skal du trykke på  eller  knapperne på projektorens kontrolpanel eller fjernbetjening.
- For at vælge en undermenu, skal du trykke på  på projektorens kontrolpanel eller fjernbetjening.
- For at vælge en funktion, skal du trykke på  eller  på projektorens kontrolpanel eller fjernbetjening. Farven skifter til mørkeblå. Når der er valgt et punkt, skifter farven til mørkeblå.
- Brug  eller  på kontrolpanelet eller fjernbetjeningen til at justere indstillingerne.
- For at vende tilbage til Main Menu (Hovedmenu), skal du gå til Back (Tilbage) fanen og trykke  på kontrolpanelet eller fjernbetjeningen.
- For at lukke OSD, skal du gå til EXIT (AFSLUT) fanen og trykke på  og på Menu direkte på kontrolpanelet eller fjernbetjeningen.

Main Menu (Hovedmenu)



AUTO-ADJUST (AUTOM. JUSTERING)

Autom. justering justerer automatisk projektorens **Frequency (Frekvens)** og **Tracking (Sporing)** i pc-tilstand. Når den automatiske justering er i gang, ses følgende meddelelse på skærmen:

Please wait...

INPUT SELECT (VÆLG INDDATA)

Med Input Select (Vælg inddata) menuen kan du vælge projektorens inddatakilde.

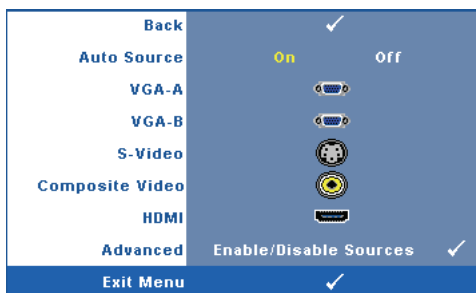

AUTO SOURCE (AUTOM. KILDE)—

Vælg **Off (Fra)** (standard) for at fastlåse det aktuelle inddatasignal. Hvis du trykker på **Source (Kilde)**, når **Auto Source** tilstand står på **Off (Fra)**, kan du vælge input-signalet manuelt. Vælg **On (Til)** for at finde de tilgængelige inputsignaler. Hvis du trykker på **Source (Kilde)**, når projektoren er tændt, finder den automatisk det næste

tilgængelig inddatasignal.

VGA-A—Tryk på for at finde VGA-A signal.

VGA-B—Tryk på for at finde VGA-B signal.

S-VIDEO—Tryk på for at finde S-video-signal.

COMPOSITE VIDEO (KOMPOSIT-VIDEO)—Tryk på for at finde komposit videosignal.

HDMI—Tryk på for at finde HDMI-signal.

ADVANCED (AVANCERET)—Tryk på for at aktivere Input Select Advanced (Input vælg avanceret) menu.

INPUT SELECT (VÆLG INDDATA)

Med Input Select Advanced (Input vælg avanceret) menuen kan du aktivere og deaktivere input-kilder.

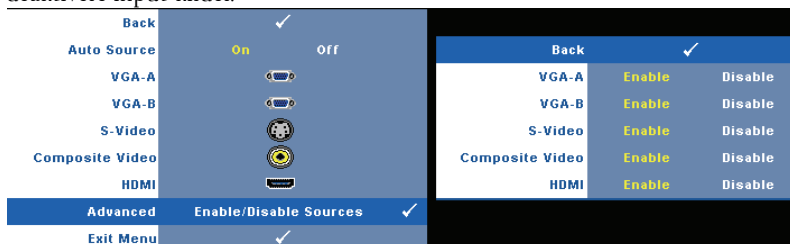

VGA-A—Aktiver og deaktivér VGA-A input med og .

VGA-B—Aktiver og deaktivér VGA-B input med og .

S-VIDEO—Aktiver og deaktivér S-video input med og .

COMPOSITE VIDEO (KOMPOSIT-VIDEO)—Aktiver og deaktivér komposit video input med og .

HDMI—Aktiver og deaktivér HDMI input med og .

 **NOTE:** Du kan ikke deaktivere din nuværende input-kilde. Mindst to input-kilder skal altid være aktiverede.

PICTURE (BILLED) (i pc-tilstand)

Ved hjælp af Picture (Billed) menuen kan du justere projektorens skærmindstillinger. Picture (Billed) menuen har følgende funktioner:

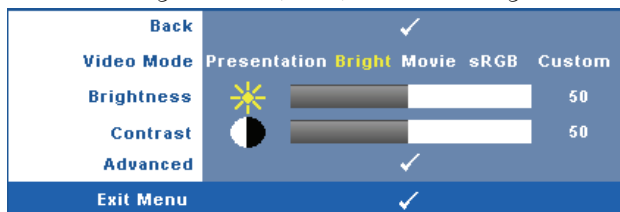

VIDEO MODE (VIDEO-TILSTAND)—Her kan du optimere skærmtilstanden: **Presentation** (Præsentation), **Bright** (Lys), **Movie** (Film), **sRGB** (giver mere nøjagtig farvegengivelse) og **Custom** (Brugerdefineret) (indstil dine foretrukne indstillinger). Hvis du justerer indstillingerne for **Brightness** (Lysstyrke), **Contrast** (Kontrast), **Saturation** (Farvemæthed), **Sharpness** (Skarphed), **Tint** (Farvetone) og **Advanced** (Avanceret), skifter projektoren automatisk til **Custom** (Brugerdefineret).

 **NOTE:** Hvis du justerer indstillingerne for **Brightness** (Lysstyrke), **Contrast** (Kontrast), **Saturation** (Farvemæthed), **Sharpness** (Skarphed), **Tint** (Farvetone) og **Advanced** (Avanceret), skifter projektoren automatisk til **Custom** (Brugerdefineret).

BRIGHTNESS (LYSSTYRKE)—Brug  og  til justering af billedets lysstyrke.

CONTRAST (KONTRAST)—Brug  og  til justering af billedets kontrast.

ADVANCED (AVANCERET)—Tryk på  for at aktivere Picture Advance (Billede forbedre) menuen. Se "PICTURE ADVANCED (BILLEDFORBEDRING)" på side 36.

PICTURE (BILLED) (i video-funktion)

Ved hjælp af Picture (Billed) menuen kan du justere projektorens skærmindstillinger. Picture (Billed) menuen har følgende funktioner:

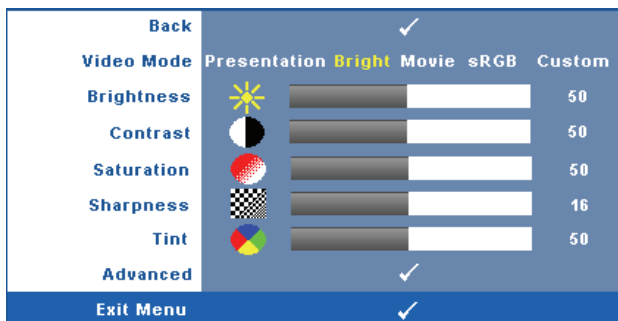

VIDEO MODE (VIDEO-TILSTAND)—Her kan du optimere skærmtilstanden: **Presentation** (Præsentation), **Bright** (Lys), **Movie** (Film), **sRGB** (giver mere nøjagtig farvegengivelse) og **Custom** (Brugerdefineret) (indstil dine foretrukne indstillinger). Hvis du justerer indstillingerne for **Brightness** (Lysstyrke), **Contrast** (Kontrast), **Saturation** (Farvemæthed), **Sharpness** (Skarphed), **Tint** (Farvetone) og **Advanced** (Avanceret), skifter projektoren automatisk til **Custom** (Brugerdefineret).

 **NOTE:** Hvis du justerer indstillingerne for **Brightness** (Lysstyrke), **Contrast** (Kontrast), **Saturation** (Farvemæthed), **Sharpness** (Skarphed), **Tint** (Farvetone) og **Advanced** (Avanceret), skifter projektoren automatisk til **Custom** (Brugerdefineret).

BRIGHTNESS (LYSSTYRKE)—Brug og til justering af billedets lysstyrke.

CONTRAST (KONTRAST)—Brug og til justering af billedets kontrast.

SATURATION (FARVEMÆTNING)—Her kan du justere video-kilden fra sort/hvid til fuld farvemætning. Tryk på for at sænke mængden af farve i billedet og til at øge mængden af farve i billedet.

SHARPNESS (SKARPHED)—Tryk på for at nedsætte skarpheden og for at øge skarpheden.

TINT (FARVETONE)—Tryk på for at øge mængden af grønt i billedet og på for at øge mængden af rødt i billedet (kan kun vælges for NTSC).

ADVANCED (AVANCERET)—Tryk på for at aktivere **Picture Advance** (Billede forbedre) menuen. Se "PICTURE ADVANCED (BILLEDFORBEDRING)" nedenfor.

 **NOTE:** **Saturation** (Farvemæthed), **Sharpness** (Skarphed) og **Tint** (Farvetone) er kun til rådighed, når input-kilden er fra komposit eller S-video.

PICTURE ADVANCED (BILLEDFORBEDRING)

Ved hjælp af Picture Advanced (Billedforbedring) menuen kan du justere projektorens skærmindstillinger. Picture Advanced (Billedforbedring) menuen har følgende funktioner:

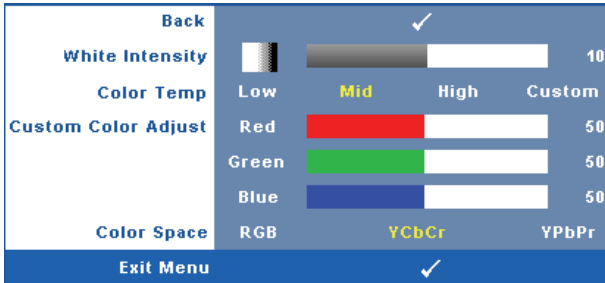

WHITE INTENSITY (HVID INTENSITET)—Brug og til justering af skærmens hvidintensitet.

COLOR TEMP (FARVETEMPERATUR)—Her kan du justere farvetemperaturen. Skærmens udseende virker køligere ved højere farvetemperaturer og varmere ved lavere farvetemperaturer. Når du justerer værdierne i Color Adjust (Farvejustering) menuen, aktiveres tilpasningsfunktionen. Værdierne lagres i Custom mode (Tilpasnings-tilstand).

CUSTOM COLOR ADJUST (JUSTERING AF FARVETILPASNING)—Her kan du manuelt justere farverne rød, grøn og blå.



COLOR SPACE (FARVERUM)—Muliggør valg af farverum. Mulighederne er: RGB, YCbCr og YPbPr.

DISPLAY (SKÆRM) (i pc-tilstand)

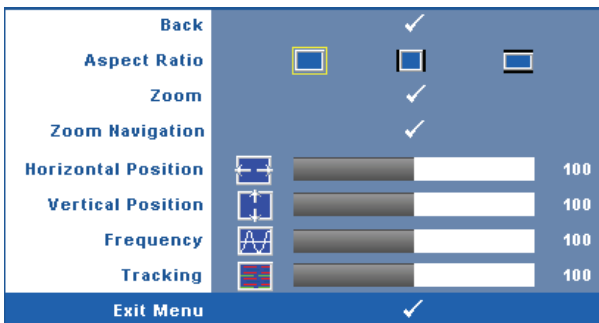
Ved hjælp af Display (Skærm) menuen kan du justere projektorens skærmindstillinger. Picture (Billed) menuen har følgende funktioner:



ASPECT RATIO (BILLEDFORMAT)—Giver dig mulighed for at vælge et billedformat for at justere, hvordan billedet skal fremstå.

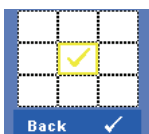

-  Original (Oprindelig) — Vælg Original (Oprindelig) for at bevare det projicerede billedes billedformat i overensstemmelse med inputkilden.
-  4:3 — Inputkilden skaleres så den passer til skærmen og projicerer et 4:3-billede.
-  Wide (Bred)— Inputkilden skaleres så den passer til skærmens bredde ved projicering af widescreen-billeder.



Zoom—Tryk på  for at aktivere **Zoom** menuen.

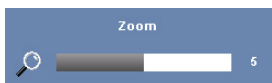



Vælg området, der skal zoomes på, og tryk på  for at se det zoomede billede.







Juster billedskalaen ved at trykke på  og  og tryk derefter på  for at se.



Zoom Navigation (Zoom Navigering)—Tryk på  for at aktivere **Zoom Navigation (Zoom navigering)** menuen.

Tryk på     for at navigere projektionsskærmen.

HORIZONTAL POSITION (VANDRET POSITION)—Tryk på  for at bevæge billedet mod venstre og på  for at bevæge billedet mod højre.

VERTICAL POSITION (LODRET POSITION)—Tryk på  for at bevæge billedet nedad og på  for at bevæge billedet opad.

FREQUENCY (FREKVENNS)—Her kan du ændre dataklokkefrekvensen, så den matcher med computerens grafikkortsekvens. Hvis du ser en lodret flimrende bølge, skal du bruge **Frequency (Frekvens)** kontrollen til at minimere bølgerne. Dette er en grovjustering.



TRACKING (SPORING)—Synkroniser fase på visningssignal med grafikkortet. Hvis du oplever et ustabilt eller flimrende billede, så brug **Tracking(Sporing)** til at rette det. Dette er en finjustering.

DISPLAY (SKÆRM) (i video-tilstand)

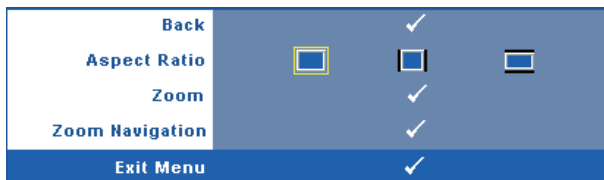
Ved hjælp af Display (Skærm) menuen kan du justere projektorens skærmindstillinger. Picture (Billed) menuen har følgende funktioner:





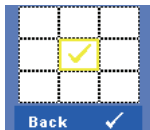

ASPECT RATIO (BILLEDFORMAT)—Giver dig mulighed for at vælge et billedformat for at justere, hvordan billedet skal fremstå.



-  Original (Oprindelig) — Vælg Original (Oprindelig) for at bevare det projicerede billedes billedformat i overensstemmelse med inputkilden.
-  4:3 — Inputkilden skaleres så den passer til skærmen og projicerer et 4:3-billede.
-  Wide (Bred)— Inputkilden skaleres så den passer til skærmens bredde ved projicering af widescreen-billeder.



ZOOM—Tryk på  for at aktivere Zoom menuen.

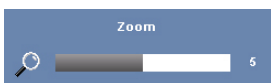



Vælg området, der skal zoomes på, og tryk på  for at se det zoomede billede. Juster billedskalaen ved at trykke på  og  og tryk derefter på  for at se.



Juster billedskalaen ved at trykke på  og  og tryk derefter på  for at se.



ZOOM NAVIGATION (ZOOM NAVIGERING)—Tryk på  for at aktivere Zoom Navigation (Zoom navigering) menuen.

Tryk på     for at navigere projektionsskærmen.

LAMP (LAMPE)

Ved hjælp af **Lamp (Lampe)** menuen kan du justere projektorens skærmindstillinger. Lamp (Lampe) menuen har følgende funktioner:

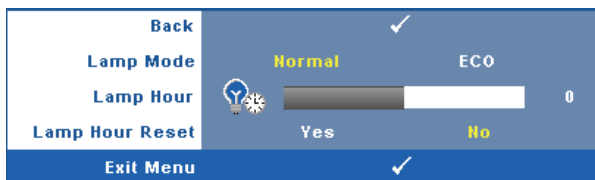

LAMP MODE (LAMPETILSTAND)—Her kan du vælge mellem normal tilstand og eco-tilstand.

Normal tilstand arbejder fuldt strømniveau. Eco-tilstand arbejder på et lavere strømniveau, som kan forlænge lampens levetid, gøre driften mere stille og mindske luminans-outputtet på skærmen.

LAMP HOUR (LAMPETIMER)—Viser brugstimer, siden lampen blev nulstillet.

LAMP HOUR RESET (TILBAGESTILLING LAMPETIMER)—Vælg **Yes (Ja)** for at tilbagesætte lampe-timeren.

SET UP (OPSÆTNING)



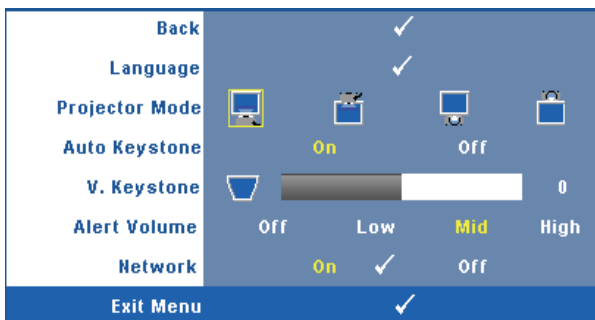

Med **Set Up (Indstillinger)** menuen kan du justere indstillingerne for **Language (Sprog)**, **Projector Mode (Projektortilstand)**, **Keystone (Trapezforvrængning)**, **Alert Volume (Alarmlydstyrke)** og **Network (Netværk)**.



LANGUAGE (SPROG)—Til indstilling af USD sprog. Tryk på  for at aktivere Language (Sprog) menuen.



PROJECTOR MODE (PROJEKTORTILSTAND)—Her kan du vælge projektor-tilstand afhængigt af, hvordan projektoren er anbragt.

-  Front Projection-Desktop (Frontprojektionsdesktop) - standard.
-  Front Projection-Ceiling Mount (Frontprojektion – loftmonteret) – projektoren vender billedet på hovedet til loftmonteret projektion.
-  Rear Projection-Desktop (Bagprojektionsdesktop) — Projektoren spejlvender billedet, så du kan projicere bag en gennemsigtig skærm.
-  Rear Projection-Ceiling Mount (Bagprojektion – loftmonteret) – projektoren spejlvender billedet og vender det på hovedet. Du kan projicere bag en gennemsigtig skærm med loftmonteret projektion.

AUTO KEYSTONE (AUTOM. TRAPEZKORREKTION)—Vælg On (Til) for at aktivere autom. korrektion af lodret billedforvrængning på grund af vipning af projektoren.

L. KEYSTONE (V. TRAPEZ)—Juster manuelt billedforvrængningen, når projektoren hælder.

ALERT VOLUME (ALARMLYDSTYRKE)—Til indstilling af summerens lydstyrke (Off (Fra), Low (Lav), Mid (Mellem) og High (Høj)), til/fra og ordretaster.

NETVÆRK—Vælg **On (Til)** for at deaktivere netværksforbindelsen. Vælg **Off (Fra)** for at deaktivere netværksforbindelsen. Tryk på for at aktivere **Network (Netværk)** menuen. Se "NETWORK (NETVÆRK)" på side 41.

NETWORK (NETVÆRK)

Med **Network (Netværk)** menuen kan du konfigurere netværkstilslutningsindstillinger.

Back	✓
DHCP	On Off
IP Address	192 . 168 . 4 . 137
Subnet Mask	255 . 255 . 255 . 0
Gateway	192 . 168 . 4 . 137
DNS	192 . 168 . 1 . 4
Store	✓
Reset Network	Yes No
Exit Menu	✓

DHCP—Hvis der findes en DHCP server i netværket, til hvilket projektoren er forbundet, fås IP-adressen automatisk, når der vælges **DHCP On (Til)**. Hvis DHCP er **Off (Fra)**, skal IP-Adresse, Subnet Mask (undernetmaske) og Gateway (Adgangspunkt) indstilles manuelt. Brug til at vælge nummeret på IP-Adresse, Subnet Mask (undernetmaske) og Gateway (Adgangspunkt). Tryk på Enter for at bekræfte hvert nummer og brug derefter for at indstille det næste punkt.

IP-ADRESSE—Tildeler automatisk eller manuelt IP-adressen til projektoren, forbundet til netværket.

SUBNET MASK (UNDERNETMASKE)—Konfigurer netværksforbindelsens undernetmaske.

GATEWAY (ADGANGSPUNKT)—Tjek adgangspunktadressen med din netværks-/system administrator, hvis du konfigurerer den manuelt.

DNS—Tjek DNS server IP-adressen med din netværks-/system administrator, hvis du konfigurerer den manuelt.

STORE (LAGRING)—Tryk på for at gemme ændringerne foretaget i netværkskonfigurationsindstillingerne.

RESET NETWORK (TILBAGESTIL NETVÆRK)—Vælg **Yes (Ja)** for at tilbagesætte netværkskonfiguration.

INFORMATION

Informations-menuen viser de nuværende projektor-indstillinger.



Back	✓
Model Name	4210X
Input Source	ANALOG RGB 1024X768 60Hz
Operating Hour	10 hr
PPID	CH-0Y099J-S0081-46B-0208
IP Address	192.168.4.137
Exit Menu	✓

OTHERS (ANDET)

Med Other (Andet) menuen kan du ændre indstillinger for Menu, Screen (Skærm), Audio (Lyd), Power (Strøm), Security (Sikkerhed), og "Closed Caption (kun NTSC)". Du kan også udføre Test Pattern (Testmønster) og Factory Reset (Tilbagestilling til standardindstillinger).

Back	✓
Menu Settings	✓
Screen Settings	✓
Audio Settings	✓
Power Settings	✓
Security Settings	✓
Closed Caption	On ✓ Off
Test Pattern	Off 1 ✓ 2 ✓
Factory Reset	✓
Exit Menu	✓

MENU SETTING (MENUINDSTILLINGER)—Vælg og tryk på for at aktivere menuindstillinger. Menuindstillingerne består af følgende punkter:

Back	✓
Menu Position	
Menu Transparency	 0
Menu Timeout	 20
Menu Lock	On Off
Exit Menu	✓

MENU POSITION (MENU-POSITION)—Til ændring af OSD menuens placering på skærmen.

MENU TRANSPARENCY (MENU-GENNEMSIGTIGHED)—Giver dig mulighed for at ændre OSD-baggrundens gennemsigtighed.

MENU TIMEOUT (MENU-AFBRYDELSE)—Til justering af tidspunktet for OSD timeout (OSD-afbrydelse) . Som standard forsvinder OSD, hvis den ikke har været benyttet i 20 sekunder.

MENU LOCK (MENU-LÅS)—Vælg **On (Til)** for at aktivere Menu Lock (Menu-lås) og skjule OSD-menuen. Vælg **OFF (FRA)** for at deaktivere Menu Lock (Menu-lås). Hvis du vil deaktivere funktionen Menu Lock (Menu-lås), og skjule OSD, skal du trykke på knappen **Menu** på kontrolpanelet eller fjernbetjeningen i 15 sekunder, og derefter deaktivere funktionen.

SCREEN SETTINGS (SKÆRMINDSTILLINGER)—Vælg og tryk på for at aktivere skærmindstillinger. Skærmindstillingsmenuen består af følgende punkter:

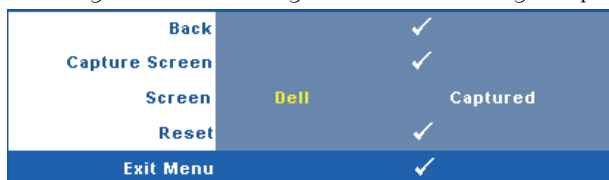

SCREEN CAPTURE (SKÆRMFANGST)—Vælg og tryk på for at optage skærbilledet. Den følgende meddelelse ses på skærmen.

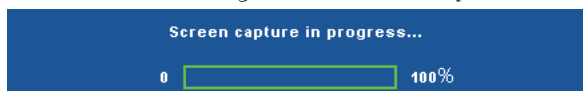

 **NOTE:** For at kunne tage et fuldt billede, skal du sikre, at inputsignalet, der er sluttet til projektoren, har en opløsning på 1024x768.



SCREEN (SKÆRM)—Vælg **Dell** for at bruge Dell-logoet som tapet. Vælg **Captured (Optaget)** for at bruge det optagede billede som tapet.

RESET (TILBAGESTIL)—Vælg og tryk på for at slette det tagede billede og for at gå tilbage til standardindstillingen.

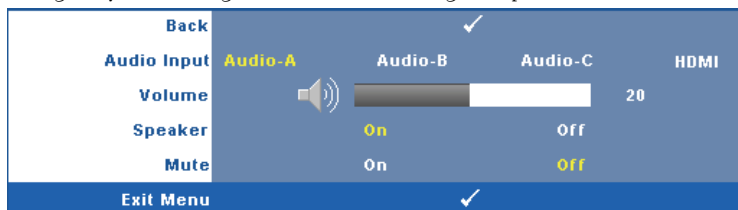
AUDIO SETTINGS (LYDINDSTILLINGER)—Vælg og tryk på for at ændre lydindstillinger. Lydindstillingsmenuen består af følgende punkter:



AUDIO INPUT (LYD-INPUT)—Vælg lydinputkilde. Mulighederne er: Audio-A (Lyd A), Audio-B (Lyd B), Audio-C (Lyd C) og HDMI.

VOLUME (LYDSTYRKE)—Tryk på  for at sænke lydstyrken og  for at øge lydstyrken.

SPEAKER (HØJTALER)—Vælg **On (Til)** for at aktivere højttaler. Vælg **Off (Fra)** for at deaktivere højttaler.

MUTE (TAVS)—Til at fjerne af lyden fra lyd-input og -output.

POWER SETTINGS (STRØMINDSTILLINGER)—Vælg og tryk på  for at aktivere strømindstillinger. Strømindstillingsmenuen består af følgende punkter:

Back			<input checked="" type="checkbox"/>		
Power Saving	Off	30min	60min	90min	120min
Quick Shutdown		Yes		No	
Exit Menu			<input checked="" type="checkbox"/>		

POWER SAVING (ENERGISPARE)—Vælg **Off (Fra)** for at deaktivere energisparetilstand. Som standard er projektoren indstillet til energisparetilstand efter 120 minutters inaktivitet. Inden der skiftes til energisparetilstand, ses en advarselsmeddelelse med en 60-sekunders nedtælling ses på skærmen. Et tryk på en hvilken som helst knap i nedtællingsperioden stopper energisparetilstand.

Du kan indstille en anden forsinkelsesperiode, inden der skal gås i energisparetilstand. Forsinkelsesperioden er den tid, du ønsker at projektoren skal vente, uden at der er noget signal-input. Energispare kan indstilles til 30, 60, 90 eller 120 minutter.

Hvis der ikke registreres et inputsignal i forsinkelsesperioden, slukker projektoren for lampen og skifter til energisparefunktion. Hvis der registreres et inputsignal indenfor forsinkelsesperioden, tændes projektoren automatisk. Hvis der ikke registreres et inputsignal indenfor to timer, skifter projektoren fra energisparefunktion til slukket tilstand. Du tænder projektoren ved at trykke på knappen **Strøm**.

QUICK SHUTDOWN (HURTIG NEDLUKNING)—Vælg **Yes (Ja)** for at slukke for projektoren med et enkelt tryk på **Power (Strøm)** knappen. Denne funktion muliggør hurtig nedlukning af projektoren med øget ventilatorhastighed. Der må forventes en anelse mere støj ved hurtig nedlukning.



NOTE: Du bør vente 60 sekunder inden du tænder for projektoren igen, for at give tid til, at den interne temperatur stabiliseres. Det tager længere tid at tænde for projektoren, hvis prøver straks at tænde for den. Køleventilatoren kører med fuld hastighed i ca. 30 sekunder for at stabilisere den interne temperatur.

SECURITY SETTINGS (SIKKEHEDSINDSTILLINGER)—Vælg og tryk på for at aktivere sikkerhedsindstillinger. Med sikkerhedsindstillingsmenuen kan adgangskodebeskyttelsen aktiveres og indstilles.

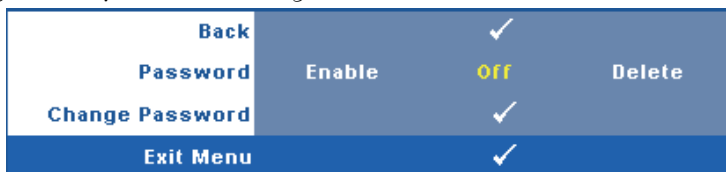

PASSWORD (ADGANGSKODE)—Når Password Protect (Adgangskodebeskyttelse) er aktiveret, vil en Password Protect (Adgangskodebeskyttelses) skærm bede dig indtaste en adgangskode, når strømticket anbringes i stikkontakten, og der tændes for projektoren. Som standard er denne funktion deaktiveret. Du kan aktivere denne funktion ved at vælge **Enabled (Aktiveret)**. Hvis adgangskoden har været indstillet tidligere, skal du først indtaste adgangskoden og derefter vælge funktionen. Denne funktion med adgangskodesikkerhed aktiveres næste gang, du tænder for projektoren. Hvis du aktiverer denne funktion, bliver du anmodet om at indtaste projektorens adgangskode, når du tænder for projektoren:

1 Ved førstegangsstastning af adgangskode:

- a Gå til menuen **Others (Andet)**, tryk på og vælg derefter **Password (Adgangskode)** for at **Enable (Aktivere)** adgangskodeindstillingen.

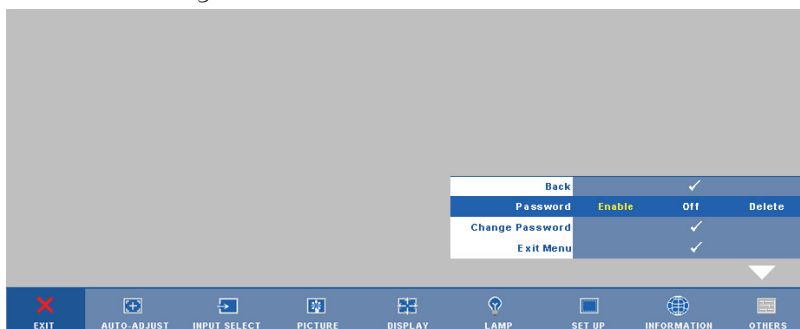

- b Funktionen Aktiver adgangskoden viser en tegnskærm. Indtast et 4-cifret tal fra skærmen og tryk på .



Please key in new password.

Password (4 character code): X X X X

A	B	C	D	E	F	G	H	I	J
K	L	M	N	O	P	Q	R	S	T
U	V	W	X	Y	Z	0	1	2	3
4	5	6	7	8	9	←	Enter	Exit	

PPID CN-0Y099J-S0081-46B-0208  Select Confirm

- c For at bekræfte, skal du indtaste adgangskoden igen.
- d Hvis bekræftelsen af adgangskoden er i orden, kan du vende tilbage til brug af projektorens funktioner og programmer.
- 2 Hvis du har indtastet en forkert adgangskode, får du to chancer til. Efter tre forkerte forsøg, slukkes projektoren automatisk.
-  **NOTE:** Hvis du glemmer din adgangskode, skal du kontakte DELL™ eller en kvalificeret servicetekniker.
- 3 Deaktiver adgangskodefunktionen ved at vælge **Off (Fra)**.
- 4 Slet adgangskoden ved at vælge **Delete (Slet)**.

CHANGE PASSWORD (SKIFT ADGANGSKODE)—Indtast den nuværende adgangskode, og indtast derefter en ny adgangskode, og bekræft den nye adgangskode igen.

Please key in the original password.

Password (4 character code): X X X X

A	B	C	D	E	F	G	H	I	J
K	L	M	N	O	P	Q	R	S	T
U	V	W	X	Y	Z	0	1	2	3
4	5	6	7	8	9	←	Enter	Exit	

> < ✓ ^ Select

PPID CN-0Y099J-S0001-46B-0200 Confirm

Please key in new password.

Password (4 character code): X X X X

A	B	C	D	E	F	G	H	I	J
K	L	M	N	O	P	Q	R	S	T
U	V	W	X	Y	Z	0	1	2	3
4	5	6	7	8	9	←	Enter	Exit	

> < ✓ ^ Select

PPID CN-0Y099J-S0001-46B-0200 Confirm

Please key in new password again.

Password (4 character code): X X X X

A	B	C	D	E	F	G	H	I	J
K	L	M	N	O	P	Q	R	S	T
U	V	W	X	Y	Z	0	1	2	3
4	5	6	7	8	9	←	Enter	Exit	

> < ✓ ^ Select





PPID CN-0Y099J-S0001-46B-0200 Confirm

CLOSED CAPTION—Vælg On (Til) for at aktivere ”closed caption” og for at aktivere ”closed caption”-menuen. Vælg en passende ”closed caption” mulighed: CC1, CC2, CC3 og CC4.

Back		✓		
Select	CC1	CC2	CC3	CC4
Exit Menu		✓		

 **NOTE:** Closed caption er kun til rådighed for NTSC.

TEST PATTERN (TESTMØNSTER)—Testmønster bruges til test af fokus og opløsning.

Test Pattern (Testmønster) aktiveres og deaktiveres ved at vælge **Off (Fra)**, 1 eller 2. **Test Pattern 1 (Testmønster 1)** kan også fremkaldes ved at holde  og  på kontrolpanelet samtidigt nede i to sekunder. **Test Pattern 2 (Testmønster 2)** kan også fremkaldes ved at holde  og  på kontrolpanelet samtidigt nede i to sekunder.

Test Pattern 1 (Testmønster 1):

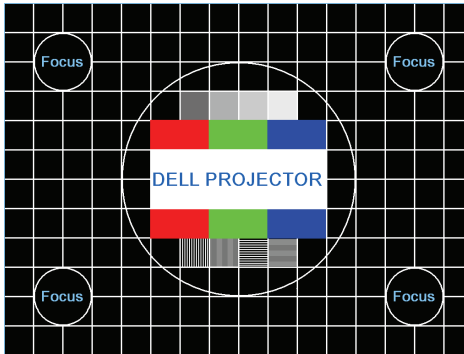

Test Pattern 2 (Testmønster 2):



FACTORY RESET (STANDARDINDSTILLING)—Vælg og tryk på  for at tilbagestille alle indstillinger til standardindstillingerne. Nedenstående advarselsmeddelelse ses.



Nulstilling inkluderer både computerkilder og videokildeindstillinger.

Styring af projektoren fra Web Management

Konfigurering af netværksindstillingen

Hvis projektoren er forbundet til et netværk, kan du få adgang til projektoren med en webbrowser ved at konfigurere netværksindstillingen (TCP/IP). Hvis netværksfunktionen bruges, skal IP-adressen være unik. Vedrørende konfigurering af netværksindstillingen, se "NETWORK (NETVÆRK)" på side 41.

Adgang til Web Management

Brug Internet Explorer 5.0 eller over eller Netscape Navigator 7.0 eller over og indtast IP-adressen. Du kan nu gå til Web Management og styre projektoren på afstand.

Styring af funktioner

Home (Hjem)

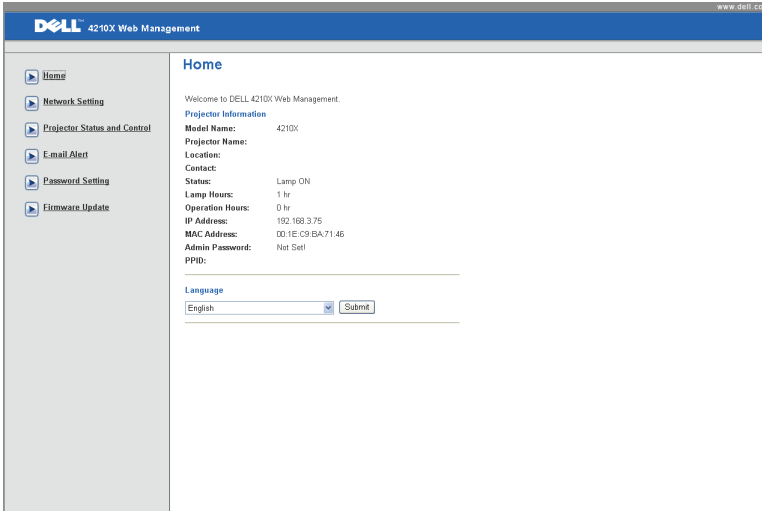

- Gå til Web Management Home (hjemmesiden) ved at indtaste projektorens IP-adresse i webbrowseren. Se "NETWORK (NETVÆRK)" på side 41.
- **Language (Sprog):** Til indstilling af web-management sproget.

Network Settings (Netværksindstillinger)

Se OSD afsnit på side 41.

The screenshot shows the Dell 4210X Web Management interface. The top navigation bar is blue with the Dell logo and '4210X Web Management'. On the left, a sidebar lists menu items: Home, Network Setting (highlighted), Projector Status and Control, E-mail Alert, Password Setting, and Firmware Update. The main content area is titled 'Network Settings' and is divided into two sections. The first section contains input fields for Model Name (filled with '4210X'), Projector Name, Location, and Contact, followed by a 'Save' button. The second section has radio buttons for 'DHCP' (selected) and 'Manual'. Below these are input fields for IP Address (192.168.3.75), Subnet Mask (255.255.255.0), Gateway (192.168.3.254), and DNS Server (192.168.1.167), with a 'Save' button at the bottom.

- Installer Model Name (Modelnavn), Projector Name (Projektornavn), Location (Sted) og Contact (Kontakt) oplysninger (op til 21 tegn i hvert felt). Tryk på Save (Gem) for at gemme indstillingerne.
- Vælg DHCP for automatisk at tildele projektoren en IP-adresse fra en DHCP server, eller Manual (Manuel) for at tildele en IP-adresse manuelt.

Projector Status and Control Page (Projektorstatus og Kontrolside)

Projector Status and Control

Projector Status

Projector Status:

Power Saving:

Alert Status:

Image Control

Operation Mode: Normal Mode ECO Mode

Projector Mode:

Source Select:

Video Mode:

Blank screen: On Off

Aspect Ratio: Original 4:3 Wide

Brightness: (0-100)

Contrast: (0-100)

Audio Control

Audio Input:

Volume: (0-20)

Speaker: On Off

Alert Volume:

- **Projector Status (Projektorstatus):** Der er fire statusser: Lamp On (Lampe tændt), Standby (Standby), Power Saving (Energispare) og Cooling (Afkøling). Klik på **Refres (Opdater)** for at opdatere status og kontrolindstillinger.
- **Power Saving (Energispare):** Power Saving (Energispare) kan indstilles til Off (Fra), 30, 60, 90 eller 120 minutter. Se side 44.
- **Alert Status (Alarmstatus):** Der er fire fejlstatusser: Lamp warning (Lampeadvarsel), Low lamp life (Lav levetid), Temperature warning (Temperaturadvarsel) og Non-original lamp error (Ikke-original lampefejl). Projektoren kan låse fast i beskyttelsestilstand, hvis en af alarmerne aktiveres. For at forlade beskyttelsestilstand, skal du, for at kunne starte projektoren, først klikke på **Clear (Ryd)** for at fjerne Alert Status (Alarmstatus).
- **Projector Mode (Projektortilstand):** Her kan du vælge projektor-tilstand afhængigt af, hvordan projektoren er anbragt. Der er fire projiceringstilstande: Front Projection-Desktop (Frontprojektionsdesktop), Front Projection-Ceiling Mount (Frontprojektion – loftsmonteret), Rear Projection-Desktop (Bagprojektionsdesktop) og Rear Projection-Ceiling Mount (Bagprojektion – loftsmonteret)
- **Source Select (Valg af kilde):** Med Source Select (Vælg kilde) menuen kan du vælge projektorens inputkilde. Du kan vælge **VGA-A, VGA-B, S-Video, Composite Video (Komposit Video)** og **HDMI**.
- **Video Mode (Video-tilstand):** Vælg en funktion for at optimere skærbilledet alt efter, hvordan projektoren anvendes:
 - **Presentation (Præsentation):** Bedst til præsentations-dias.

- **Bright (Lys)**: Maksimal lysstyrke og kontrast.
- **Movie (Film)**: Til visning af film og billeder.
- **sRGB**: Giver mere nøjagtige farver.
- **Custom (Brugerdefiner)**: Brugerforetrukne indstillinger.
- **Blank Screen (Tom skærm)**: Der kan vælges On (Til) eller Off (Fra).
- **Aspect Ratio (Billedformat)**: Giver dig mulighed for at vælge et billedformat for at justere, hvordan billedet skal fremstå.
- **Brightness (Lysstyrke)**: Vælg værdi for at justere billedets lysstyrke.
- **Contrast (Kontrast)**: Vælg værdi for at justere billedets kontrast.
- **Audio Input (Lyd-input)**: Du kan vælge Audio-A (Lyd-A), Audio-B (Lyd-B), Audio-C (Lyd-C) og HDMI som input-kilde
- **Volume (Lydstyrke)**: Du kan vælge værdien (0~20) som lydstyrke.
- **Speaker (Højtaler)**: Du kan vælge On (Til) for at aktivere lydfunktionen eller Off (Fra) for at deaktivere lydfunktionen.
- **Alert Volume (Alarmlydstyrke)**: Til indstilling af alarmens lydstyrke (Off (Fra), Low (Lav), Mid (Mellem) og High (Høj)), til/fra, advarsel og ordretaster.

E-mail Alert (E-mail-alarm)

The screenshot shows the Dell 4210X Web Management interface. The page title is "E-mail Alert". On the left, there is a navigation menu with the following items: Home, Network Setting, Projector Status and Control, E-mail Alert (highlighted), Password Setting, and Firmware Update. The main content area is titled "E-mail Alert" and contains the following configuration options:

- E-mail Alert:** Radio buttons for "Enable" and "Disable" (selected), and a button for "E-mail Alert Test".
- TO:** Text input field.
- CC:** Text input field.
- From:** Text input field.
- Subject:** Text input field with the value "4210X: Alert".
- SMTP Setting:**
 - Out going SMTP server: Text input field.
 - User name: Text input field.
 - Password: Text input field.
- Alert Condition:**
 - Lamp warning
 - Low lamp life
 - Temperature warning
 - Non-original lamp module
- Save:** Button.

- **E-mail Alert (E-mail-alarm):** Du kan indstille, om du vil informeres per e-mail (aktiver) eller ikke (deaktiver).
- **To/CC/From (Til/CC/Fra):** Du kan indtaste afsenderens (From) og modtagernes (To/Cc) e-mail-adresser for at modtage meddelelse, når en unormalitet eller advarsel optræder.
- **Alert Condition (Alarmltilstand):** Du kan vælge unormalhederne og advarslerne, der skal meddeles om per e-mail. Når en af disse alarmltilstande opstår, sendes en e-mail til modtagerne (To/Cc (Til/Cc)).
- **Out going SMTP server (Ugående SMTP server), User name (Brugernavn) og Password (Adgangskode)** skal leveres af din netværksadministrator eller MIS.

Password Setting (Indstilling af adgangskode)

DELL 4210X Web Management www.dell.com

Home
Network Setting
Projector Status and Control
E-mail Alert
Password Setting
Firmware Update

Password Setting

Please set your password if you enable this feature for first time. If password is set, you will require to enter with your password upon you connect to the Web Management.

Administrator
Password Enable Disable
New Password
Confirm Password

Set Security For SNMP
Write Community

Brug adgangskodeindstilling til at indstille en administrator-adgangskode for at kunne gå til **Web Management**. Når adgangskode aktiveres første gang, indstil adgangskoden, inden den aktiveres. Når adgangskodefunktionen er aktiveret, er administrator-adgangskoden nødvendig for at kunne gå til **Web Management**.

- **New Password (Ny adgangskode)**: Indtast ny adgangskode
- **Confirm Password (Bekræft adgangskode)**: Indtast adgangskode igen og fremsend
- **Write Community (Skriv samfund)**: Indstil sikkerhed for SNMP. Indtast adgangskode og fremsend,



NOTE: Kontakt Dell, hvis du har glemt din administrator-adgangskode.

Login Page (Log-ind side)

www.dell.com
Version: 1002

DELL 4210X Web Management

Welcome to DELL 4210X Web Management.

Administrator Password:

Login

Projector Information
Projector Name:
IP Address: 192.168.3.75

- **Administrator Password (Administrator Adgangskode):** Indtast administrator-adgangskoden og klik på Login (Log-ind).

Firmware Update (Firmware-opdatering)

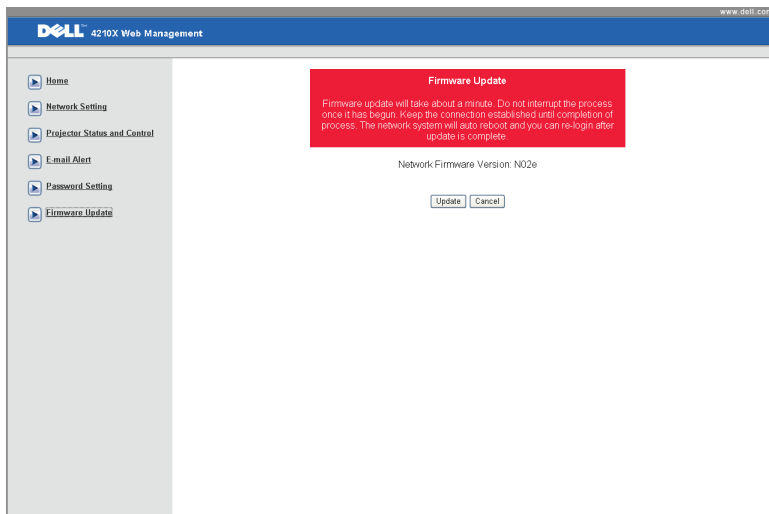

Brug Firmware Update (Opdater) siden til at opdatere projektorens firmware. Tryk på Update (Opdater) for at begynde.

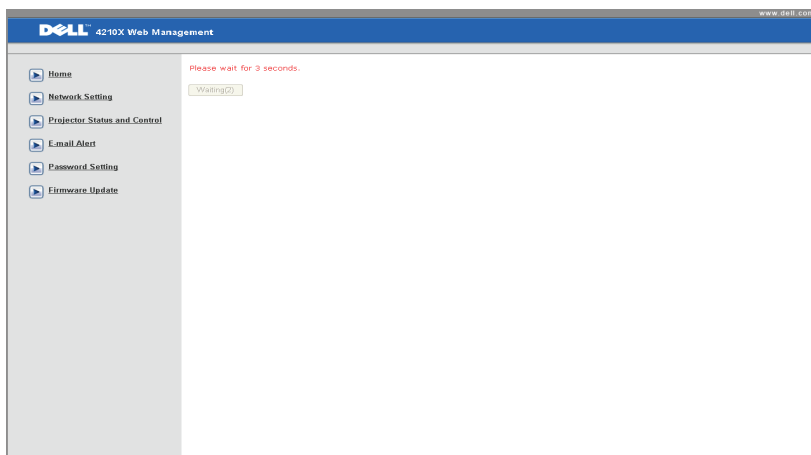

- Vent, indtil tælleren når 0.

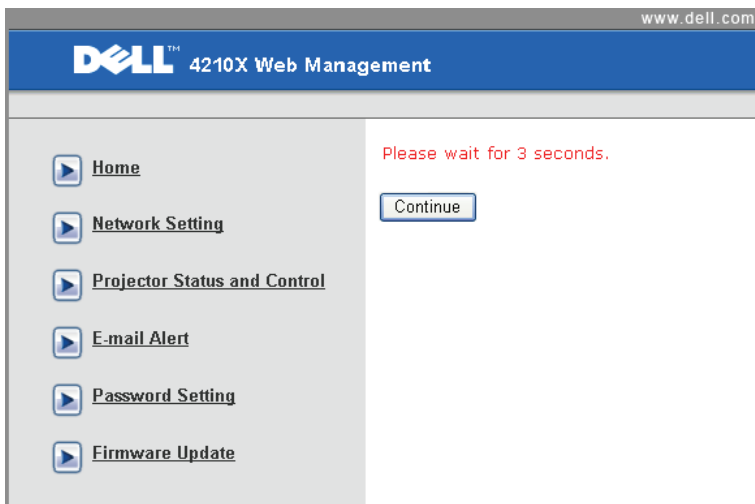

- Vent tre sekunder, hvorefter den automatisk går videre til næste trin.

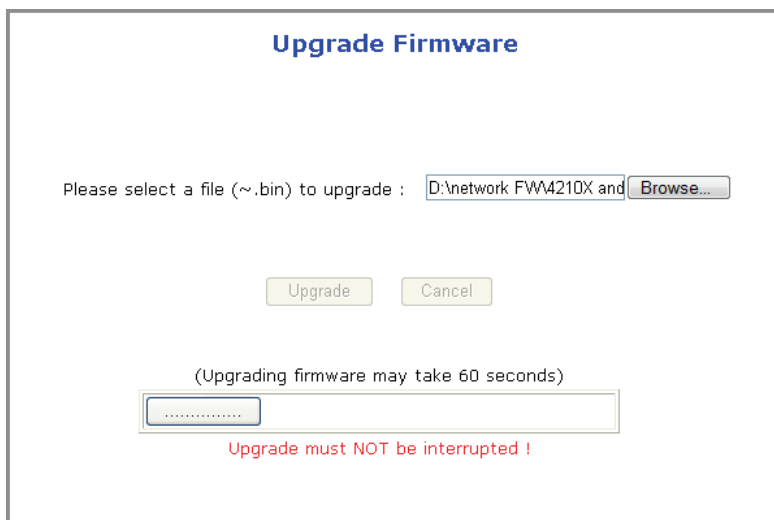

- Vælg filen, der skal opgraderes, og klik på **Upgrade (Opgrader)**. Når opgraderingen er i gang, er **Cancel (Annullere)** knappen deaktiveret.

Please wait.
Click on button to proceed after 8 seconds.

Waiting(6)

- Vent, indtil tælleren når 0.

Please wait.
Click on button to proceed after 8 seconds.

ReLogin

- Når opgraderingen er fuldført, klik på **ReLogin** for at gå tilbage til Web Management hjemmesiden.

TIP:

Jeg vil gerne kunne gå til projektoren på afstand via internettet. Hvad er den bedste indstilling for browseren?

For at opnå den bedste indstilling for browseren, gør som følger:

- 1 Åbn Control Panel (Kontrolpanel) → Internet Options (Internetfunktioner) → General (Generelt) fane → Temporary Internet Files (Midlertidige internetfiler) → Settings (Indstillinger) → Tick Every visit to the pages (Hvert besøg til siderne).
 - 2 Nogle brandmure eller antivirus kan blokere HTTP programmet. Slå om muligt brandmur og antivirus fra.
-

Jeg vil gerne kunne gå til projektoren på afstand via internettet. Hvilket stikportnummer skal jeg åbne for den i brandmuren?

De følgende er TCP/IP stikporte, som projektoren bruger.

UDP/TCP	Port nummer	Beskrivelse
TCP	80	Web-konfiguration (HTTP)
UDP/TCP	25	SMTP: Bruges til e-mail ruting mellem mail-servere
UDP/TCP	161	SNMP: Simpel Netværks-Management Protokol
UDP	9131	AMX: Bruges til AMX opdagelse

Hvorfor kan jeg ikke nå projektoren via internettet?

- 1 Tjek, om computeren/laptoppen er forbundet til internettet.
 - 2 Tjek, med din MIS eller netværksadministrator, om computeren/laptoppen er på det samme undernet.
-

Hvorfor kan jeg ikke nå SMTP serveren?

- 1** Tjek med din MIS eller netværksadministrator, om SMTP serverfunktionen er åben for projektoren og, om IP'en, tildelt projektoren, har adgang til SMTP serveren. Projektorens SMTP stikportnummer er 25. Dette kan ikke ændres.
- 2** Tjek, om den udgående SMTP server, brugernavnet og adgangskoden er korrekt indstillet.
- 3** Nogle SMTP servere tjekker, om "Fra" mail-adressen passer med "Brugernavn" og "Adgangskode". Du bruger f.eks. test@dell.com som mail-adressen i "Fra". Du skal også bruge test@dell.com kontooplysningerne for brugernavn og adgangskode til at logge ind på SMTP serveren.

Hvorfor kan jeg ikke modtage test-alarm-e-mail, selvom projektoren indikerer, at test-mailen er sendt?

Det kan være, fordi SMTP serveren genkendte alarm-mailen som en spam-mail eller på grund af SMTP server restriktionen. Tjek SMTP serverens indstilling med din MIS netværksadministrator.

Fejlfinding på din projektor

Hvis du oplever problemer med din projektor, så se i de følgende fejlfindingstips. Hvis problemet fortsætter, så kontakt Dell™. Se "Sådan kontakter du Dell™" på side 75

Problem

Der vises intet billede på skærmen

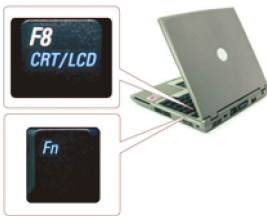

Mulig løsning

- Kontroller, at linsehætten er fjernet, og at der er tændt for projektoren.
- Kontroller, at INPUT SELECT (VÆLG INPUT) er korrekt indstillet i OSD menuen.
- Kontroller, at den eksterne grafikport er aktiveret. Hvis du bruger en Dell™ bærbar computer, så tryk på **Fn** **AV/VIDEO** (Fn+F8). For andre computere, se i den respektive dokumentation. Computerens output-signal er ikke i henhold til industristandarder. Hvis dette sker, skal du opgradere computerens videodriver. For Dell computer, se support.dell.com.
- Kontroller, at alle kabler er korrekt tilsluttet. Se "Tilslutning af projektoren" på side 9.
- Kontroller, at benene på stikkene ikke er bøje eller knækkede.
- Kontroller, at lampen er korrekt installeret (se "Udskiftning af lampe" på side 68).
- Brug **Test Pattern (Testmønster)** i menuen **Others (Andet)**. Kontroller, at farverne på testmønstret er korrekte.



Manglende input-kilde. Kan ikke skifte til bestemt input-kilde.

Gå til Advanced Enable/Disable Sources (Avanceret Aktiver/Deaktiver Kilder) og sikr, at den givne input-kilde er sat på Enable (Aktiver).

Problem (fortsat)

Delvist, rullende og forkeret vist billede



Mulig løsning (fortsat)

- 1 Tryk på **Auto adjust** [Automatisk justering] - knappen på fjernbetjeningen eller på kontrolpanelet.
- 2 Hvis du bruger en Dell™ bærbar computer, så sæt opløsningen på computeren til XGA (1024 x 768):
 - a Højreklik på den ubrugte del af dit Microsoft® Windows® skrivebord, klik på **Properties (Egenskaber)**, og vælg derefter **Settings (Indstillinger)** fanen.
 - b Kontroller, at indstillingen er på 1024 x 768 pixel for den eksterne skærmport.
 - c Tryk på   (Fn+F8).

Hvis du oplever problemer med at ændre opløsninger, eller hvis din skærm fryser, så genstart alt udstyr og projektoren.

Hvis du ikke bruger en Dell™ bærbar computer, så se i din dokumentation. Computerens output-signal er måske ikke i henhold til industristandarder. Hvis dette sker, skal du opgradere computerens videodriver. For Dell computer, se support.dell.com.

Skærmen viser ikke din præsentation

Hvis du bruger en bærbar computer, så tryk på   (Fn+F8).

Billedet er ustabilt eller flimrer

Juster sporing på undermenuen **OSD Display (Skærmvisning)** (kun i pc-funktion).

Billedet har en lodret flimrende bjælke

Juster frekvensen på undermenuen **OSD Display (Skærmvisning)** (kun i pc-funktion).

Billedfarven er forkeret.

- Hvis skærmen modtager de forkerete signaluddata fra grafikkortet, skal du indstille signaltypen til **RGB** på **OSD Display (Skærm)** fanen.
- Brug **Test Pattern (Testmønster)** i menuen **Others (Andet)**. Kontroller, at farverne på testmønstret er korrekte.

Billedet er ude af fokus

- 1 Juster fokusringen på projektorlinsen.
 - 2 Kontroller at projektionsskærmen er inden for den angivne afstand fra projektoren (1,2 m til 10 m).
-

Problem (fortsat)	Mulig løsning (fortsat)
Billedet er trukket, når der vises en 16:9 DVD	Projektoren detekterer automatisk inputsignalets format. Det bevarer det projicerede billedes format i henhold til indgangssignalets format med en oprindelig indstilling. Hvis billedet stadig er strukket, indstil størrelsesforholdet i OSD's Set Up (Indstilling) menu.
Billedet er spejlvendt	Vælg Set Up (Indstilling) fra OSD, og juster projektfunktionsfunktionen.
Lampen er brændt ud eller har en blobbende lyd	Når lampen når slutningen af levetiden, kan den brænde ud og måske lave en blobbende lyd. Hvis det sker, tændes projektoren ikke. Hvis du vil udskifte lampen, skal du se "Udskiftning af lampe" på side 68.
LAMP (LAMPE) lyset er kraftigt gult	Hvis LAMP (LAMPE) lyset er kraftigt gult, skal lampen udskiftes.
LAMP (LAMPE) blinker gult	Hvis LAMP (LAMPE) lyset blinker gult, kan lampemodulets forbindelse være afbrudt. Tjek lampemodulet og kontroller, at det er korrekt monteret. Hvis LAMP (LAMPE) lyser og Power (Strøm) blinker gult, har lampe-driveren fejlet, og projektoren lukker automatisk ned. Hvis LAMP (LAMPE) og TEMP blinker gult, og Power (Strøm) lyser konstant blåt, er der fejl ved farvehjulet, og projektoren lukker automatisk ned. Ryd projiceringstilstanden ved holde POWER (STRØM) knappen nede i 10 sekunder.
TEMP lyser konstant orange	Projektoren er overophedet. Skærmen lukker automatisk ned. Tænd for skærmen igen, når projektoren er afkølet. Hvis problemet fortsætter, så kontakt Dell™.

Problem (fortsat)	Mulig løsning (fortsat)
TEMP (TEMPERATUR) blinker gult	Så er der fejl ved en projektorventilator, og projektoren lukker automatisk ned. Prøv at rydde projektortilstanden ved at holde POWER (STRØM) knappen nede i 10 sekunder. Vent 5 minutter og tænd så igen. Hvis problemet fortsætter, kontakt Dell™.
OSD (skærmmenuent) kommer ikke frem på skærmen	Forsøg at trykke på knappen Menu på panelet i 15 sekunder for at oplåse OSD. Kontroller Menu Lock (Menu-lås) aktiveret side 43.
Fjernbetjeningen fungerer ikke jævnt eller fungerer kun inden for et begrænset område	Batteriet er måske lavt. Kontroller om laserstrålen, der transmitteres fjernt fra, er for svag. Hvis det er tilfældet, så udskift med 2 nye AAA-batterier.

Styresignaler

Projektorstatus	Beskrivelse	Kontrolknapper			Indikator	
		Strømforsyning	Menu	Others (Andet)	TEMP [TEMPERATUR] (Gul)	LAMP (Gul)
Standby-funktion	Projektør i standby-funktion. Klar til at blive tændt.	BLÅ Blinker	SLUKKET	SLUKKET	SLUKKET	SLUKKET
Opvarmningsfunktion	Det taget en kort tid for projektøren at varme op og tændes.	BLÅ	BLÅ	BLÅ	SLUKKET	SLUKKET
Lampe tændt	Projektør i Normal-funktion, klar til at vise et billede. ☑ Bemærk: OSD-menuen er ikke åbnet.	BLÅ	BLÅ	SLUKKET	SLUKKET	SLUKKET
Afkølingsfunktion	Projektøren køler ned inden den slukker.	BLÅ	SLUKKET	SLUKKET	SLUKKET	SLUKKET
Energisparefunktion	Energisparefunktionen er aktiveret. Projektøren går automatisk i standby-funktion hvis der ikke detekteres et inputsignal indenfor to timer.	GUL Blinker	SLUKKET	SLUKKET	SLUKKET	SLUKKET
Afkøling inden energisparefunktion.	Projektøren bruger ca. 60 sekunder til at afkøle, inden den skifter til Energisparefunktion.	GUL	SLUKKET	SLUKKET	SLUKKET	SLUKKET
Projektør overophedet	Luftventilationen er muligvis blokeret, eller den omgivende temperatur kan være over 35°C. Projektøren lukker automatisk ned. Du skal sikre dig, at ventilationsåbningerne ikke er blokerede og at den omgivende temperatur ligger indenfor området for apparatets funktion. Hvis problemet fortsætter, så kontakt Dell.	SLUKKET	SLUKKET	SLUKKET	GUL	SLUKKET
Lampe overophedet	Lampen er overophedet. Ventilationsåbningerne er muligvis blokerede. Projektøren lukker automatisk ned. Tænd for skærmen igen, når projektøren er afkølet. Hvis problemet fortsætter, så kontakt Dell.	BLÅ	SLUKKET	SLUKKET	GUL	SLUKKET
Lampedriver overophedet	Lampedriveren er overophedet. Ventilationsåbningerne er muligvis blokerede. Projektøren lukker automatisk ned. Tænd for skærmen igen, når projektøren er afkølet. Hvis problemet fortsætter, så kontakt Dell.	GUL	SLUKKET	SLUKKET	GUL	SLUKKET
Ventilator defekt.	En af ventilatorerne svigter. Projektøren lukker automatisk ned. Hvis problemet fortsætter, så kontakt Dell.	SLUKKET	SLUKKET	SLUKKET	GUL Blinker	SLUKKET
Lampens driver defekt	Lampens driver svigter. Projektøren lukker automatisk ned. Træk ledningen ud af stikkontakten efter tre minutter, og tænd derefter for skærmen igen. Hvis problemet fortsætter, så kontakt Dell.	GUL Blinker	SLUKKET	SLUKKET	SLUKKET	GUL Blinker
Farvehjulsvigt	Farvehjulet kan ikke starte. Projektøren svigter og den lukker automatisk ned. Træk ledningen ud af stikkontakten efter tre minutter, og tænd derefter for projektøren. Hvis problemet fortsætter, så kontakt Dell.	BLÅ	SLUKKET	SLUKKET	GUL Blinker	GUL Blinker

Lampesvigt	Lampen er defekt. Udskift lampen.	SLUKK ET	SLUKK ET	SLUKK ET	SLUKK ET	GUL
Fejl - DC-strømforsyning (+12 V)	Strømforsyningen er afbrudt. Projektoren lukker automatisk ned. Træk ledningen ud af stikkontakten efter tre minutter, og tænd derefter for projektoren. Hvis problemet fortsætter, så kontakt Dell.	GUL Blinker	SLUKK ET	SLUKK ET	GUL	GUL
Fejl - DC-strømforsyning (sekundær)	Strømforsyningen er afbrudt. Projektoren lukker automatisk ned. Træk ledningen ud af stikkontakten efter tre minutter, og tænd derefter for projektoren. Hvis problemet fortsætter, så kontakt Dell.	GUL Blinker	SLUKK ET	SLUKK ET	GUL	SLUKK ET
Lampemodulforbindelse fejlet	Lampemodulforbindelsen kan være afbrudt. Tjek lampemodulet og kontroller, at det er korrekt monteret. Hvis problemet fortsætter, så kontakt Dell.	SLUKK ET	SLUKK ET	SLUKK ET	SLUKK ET	GUL Blinker

Udskiftning af lampe

⚠ ADVARSEL: Inden du begynder nogle af procedurerne i dette afsnit, skal du følge Anvisninger omkring sikkerhed, som beskrevet på side 7.

Udskift lampen, når du ser meddelelsen "Lamp is approaching the end of its useful life in full power operation. (Lampen er ved at nå afslutningen af dens brugbare levetid ved fuld funktion). Replacement suggested! www.dell.com/lamps" (Udskiftning anbefales! www.dell.com/lamps) ses på skærmen. Hvis problemet fortsætter efter udskiftning af lampen, så kontakt Dell™. For yderligere oplysninger, se Kontakt Dell™ på side 75.

⚠ ADVARSEL: Brug en original lampe og sørg for sikre og optimale arbejdsforhold for projektoren.

⚠ ADVARSEL: Lampen bliver meget varm, når den er i brug. Forsøg ikke at udskifte lampen, før projektoren er kølet af i mindst 30 minutter.

⚠ ADVARSEL: Rør ikke ved pæren eller lampeglasset på noget tidspunkt. Projektorlamper er meget skrøbelige og kan bryde, hvis de berøres. De spredte glasskår er skarpe og kan medføre personskaade.

⚠ ADVARSEL: Hvis lampen bryder skal alle skår fjernes fra projektoren, og de skal bortskaffes eller genbruges, i overensstemmelse med den lokale eller indenlandske lovgivning. For yderligere oplysninger, se www.dell.com/hg.

- 1 Sluk for projektoren, og træk stikket ud.
- 2 Lad projektoren køle af i mindst 30 minutter.
- 3 Løsn de to skruer, der holder lampedækslet fast, og fjern dækslet.
- 4 Løsn de to skruer, der holder lampen.
- 5 Træk lampen op i dens metalhåndtag.

🔧 NOTE: Dell kan forlange, at lamper, der udskiftes under garantien, returneres til Dell™. Ellers kontakt dit lokale genbrugscenter for at få oplyst det nærmeste affaldsdepot.

- 6 Udskift med en ny lampe.
- 7 Spænd de to skruer, der holder lampen.
- 8 Sæt lampedækslet på plads og spænd de to skruer.



9 Nulstil lampens brugstid ved at vælge "Yes" (Ja) for **Lamp Reset** (Nulstilling af lampe) i OSD-menuen **Lamp** (**Lampe**) fane (se Lampe (**Lampe**)-menu på side 39). Når et nyt lampemodul monteres, nulstiller projektoren automatisk lampetimerne.



ADVARSEL: Bortskaffelse af lamper (kun USA)



LAMPE(R) INDEN I DETTE PRODUKT INDEHOLDER KVIKSØLV OG SKAL GENBRUGES ELLER BORTSKAFFES I OVERENSSTEMMELSE MED LOKALE, STATSLEGE ELLER FØDERALE LOVE. FOR YDERLIGERE INFORMATION, SE WWW.DELL.COM/HG ELLER KONTAKT ELECTRONIC INDUSTRIES ALLIANCE PÅ WWW.EIAE.ORG. FOR SPECIFIK INFORMATION OM BORTSKAFFELSE AF LAMPE, SE WWW.LAMPRECYCLE.ORG.

Specifikationer

Lysventil	0,55" XGA DMD type X, DarkChip2™
Lysstyrke	3500 ANSI Lumens (maks.)
Kontrastområde	2000:1 Typisk (Fuld Til/Fuld Fra)
Ensartethed	85% Typisk (Japan-standard - JBMA)
Antal pixel	1024 x 768 (XGA)
Farvevisning	16,7M farver
Farvehjulshastighed	2X
Projektionslinse	F-Stop: F/ 2,4~2,66 Fokallængde, f=18,2~21,8 mm 1,2X manuel zoom-linse Throwforhold =1,6~1,92 bred og tele
Projektions-skærmstørrelse	30-307 tommer (diagonal)
Projektionsafstand	1,2 m~10,0 m
Videokompatibilitet	Komposit video / S-video NTSC (J, M, 4.43), PAL (B, D, G, H, I, M, N, Nc, 60), SECAM (B, D, G, K, K1, L) Komponent-video via VGA og HDMI: 1080i/p, 720p, 576i/p, 480i/p
Strømforsyning	Universel 90-264 Hz AC 50/60 Hz med PFC-indgang
Strømforbrug	Normal tilstand: 360W ± 10% @ 110V vekselstrøm (Netværk Til) Eco Mode (Eco-tilstand) 320W ± 10% @ 110V vekselstrøm (netværk Til) Energisparetilstand: <23W (netværk Til, ventilatorhastighed på minimum) Standby-tilstand: 1.65W ± 10% @ 110V vekselstrøm (netværk Til) < 1W (netværk Fra)
Lyd	2 højtalere x 5W RMS

Støjniveau	35 dB(A) normal tilstand, 32 dB(A) eco-funktion
Vægt	6,35lbs (2,88 kg)
Dimensioner (B x H x D)	11,26 x 4,33 x 9,76 inches (286 x 110 x 247,8 mm)

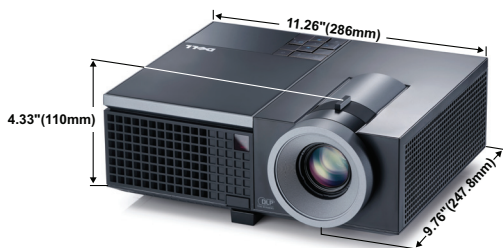

Miljøforhold

Driftstemperatur: 5°C - 35°C

Fugtighed: 80% maks.

Opbevaringstemperatur: 0°C til 60°C

Fugtighed: 90 % maks.

Forsendelsestemperatur: -20°C til 60°C

(-4°F til 140°F)

Fugtighed: 90 % maks.

I/O-stik

Strøm: Et AC (vekselstrøm) stik (3-pin – C14 indgang)

VGA indgang: To 15-pin D-sub stik (blå), VGA-A og VGA-B til analoge RGB/komponent indgangssignaler.

VGA output: Ét 15-pind D-sub stik (sort) til VGA-A loop-through.

S-video indgang: Ét standard 4-pin min-DIN S-video stik til Y/C signal.

Komposit video-indgang: Ét gult RCA stik til CVBS signal.

HDMI-input: Ét HDMI stik til støtte for HDMI 1.3. Er HDCP-kompliant

Analog lydindgang: To 3,5 mm stereo mini-telefonstik (blå) og et par RAC konnektorer (rød/hvid).

Variable lydudgange: Ét 3,5 mm stereo mini-telefonstik (grøn).

	USB port: Én USB slave til fjernbetjeningsstøtte
	RS232 port: Ét mini-DIN 6-pin til RS232 kommunikation.
	RJ45 port: Ét RJ45 stik til styring af projektor via netværk.
	12V udgang: Ét 12 DC (jævnstrøm) / 200 mA relæudgang til drift af automatisk skærm.
Lampe	Philips 280W brugerudskiftelig lampe (op til 2500 timer i eco-tilstand)



NOTE: Vurderingen af en projektorlampes levetid er udelukkende et mål for forringelse af lysstyrke. Den er ikke en specifikation for, hvornår lampen vil holde op med at lyse. Lampeliv defineres som den tid, det tager for for over 50% af en lampeprøvepopulation at have en nedgang i lysstyrken på ca. 50% af det nominelle lys for den pågældende lampe. Lampens nominelle levetid garanteres ikke på nogen måde. En projektorlampes faktiske driftslevetid varierer i henhold til arbejdsbetingelser og brugsmønstre. Brug af en projektor under vanskelige forhold, hvilket f.eks. kan være støvede omgivelser, høje temperaturer, mange timer om dagen og mange tænd og sluk, vil højst sandsynligt medføre forkortet driftslevetid og lampefejl.

RS232-benfordeling

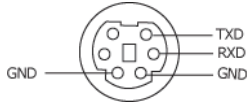

RS232-protokol

- Kommunikationsindstillinger

Forbindelsesindstillinger	Tidsinterval
Baudhastighed:	19200
Databit:	8
Paritet	Ingen
Stopbit	1

- **Kommandotyper**

Bruges til at få vist OSD-menuen og justere indstillingerne.

- **Kontrollkommandosyntaks (fra pc til projektor)**

[H][AC][SoP][CRC][ID][SoM][COMMAND]

- **Eksempel:** Kommandoen ON (TIL) (Send først nedre byte)

--> 0xBE, 0xEF, 0x10, 0x05, 0x00, 0xC6, 0xFF, 0x11, 0x11, 0x01, 0x00, 0x01

- **Liste over kontrollkommandoer**

For at se den seneste RS232 kode, skal du gå til Dell Support stedet: support.dell.com.

Kompatibilitets-tilstande (analoge/digitale)

Opløsning	Opdateringsfrekvens (Hz)	Hsync. frekvens (Khz)	Pixel-klokke (MHz)
640 x 350	70,087	31,469	25,175
640 x 480	59,940	31,469	25,175
640 x 480 p60	59,940	31,469	25,175
720 x 480 p60	59,940	31,469	27,000
720 x 576 p50	50,000	31,250	27,000
720 x 400	70,087	31,469	28,322
640 x 480	75,000	37,500	31,500
848 x 480	60,000	31,020	33,750
640 x 480	85,008	43,269	36,000
800 x 600	60,317	37,879	40,000
800 x 600	75,000	46,875	49,500
800 x 600	85,061	53,674	56,250
1024 x 768	60,004	48,363	65,000
1280 x 720 p50	50,000	37,500	74,250
1280 x 720 p60	60,000	45,000	74,250
1920 x 1080 i50	50,000	28,125	74,250
1920 x 1080 i60	60,000	33,750	74,250
1280 x 720	59,855	44,772	74,500
1024 x 768	75,029	60,023	78,750
1280 x 800	59,810	49,702	83,500
1366 x 768	59,790	47,712	85,500
1360 x 768	60,015	47,712	85,500
1024 x 768	84,997	68,677	94,500
1440 x 900	59,887	55,935	106,500
1152 x 864	75,000	67,500	108,000
1280 x 960	60,000	60,000	108,000
1280 x 1024	60,020	63,981	108,000
1152 x 864	85,000	77,095	119,651
1400 x 1050	59,978	65,317	121,750
1280 X 800	84,880	71,554	122,500
1280 x 1024	75,025	79,976	135,000
1440 X 900	74,984	70,635	136,750
1680 x 1050	59,954	65,290	146,250
1280 x 960	85,002	85,938	148,500
1920 x 1080	60,000	67,500	148,500
1400 X 1050	74,867	82,278	156,000
1280 x 1024	85,024	91,146	157,000
1440 X 900	84,842	80,430	157,000
1600 x 1200	60,000	75,000	162,000

Sådan kontakter du Dell

Kunder i USA skal ringe på 800-WWW-DELL (800-999-3355).



NOTE: Hvis du ikke har en aktiv internetforbindelse, kan du finde kontaktoplysningerne på din kvittering, pakseddel, regning eller i Dells produktkatalog.

Dell™ har flere forskellige support- og servicemuligheder, både online og over telefonen. Tilgængeligheden varierer efter land og produkt, og nogle af servicemulighederne findes muligvis ikke i dit område. Hvis du vil kontakte Dell angående problemer omkring salg, teknisk support eller kundeservice:

- 1 Gå til support.dell.com.
- 2 Kontroller dit land eller område i rullemenuen **Choose A Country/Region (Vælg land/område)** nederst på siden.
- 3 Klik på **Contact Us (Kontakt os)** til venstre på siden.
- 4 Vælg det ønskede hyperlink for service eller support, baseret på dine behov.
- 5 Vælg, hvordan du vil kontakte Dell, efter hvad der passer bedst for dig.

Tillæg: Ordliste

ANSI Lumens — En standard for måling af lysstyrke. Det beregnes ved at opdele et billede på en kvadratmeter ind i ni lige store firkanter, måle lux (eller lysstyrken)-aflæsningen i midten af hver firkant, og finde gennemsnittet af disse ni punkter.

Billedformat — Det mest populære billedformat er 4:3 (4 til 3). Tidlige tv- og computervideoformater er billedformatet 4:3, hvilket betyder, at bredden af billedet er $\frac{4}{3}$ gange højden.

Lysstyrke— Lysmængden der udsendes fra en skærm eller en projektorskærm eller projektorenhed. Projektorens lysstyrke måles i ANSI lumens.

Farvetemperatur— Farvens udseende fra hvidt lys. Lave farvetemperaturer betyder varmere (mere gult/rødt) lys mens højere farvetemperatur betyder et mere koldt (mere blå) lys. Standardenheden for farvetemperatur er Kelvin (K).

Komponent-video—En metode til levering af kvalitetsvideo i et format, der består af luminans-signalet og to separate krominans-signaler, og som defineres som Y'Pb'Pr' for analogt komponent og som Y'Cb'Cr' for digitalt komponent Komponentvideo findes på dvd-afspillere.

Kompositvideo— Et videosignal, der kombinerer luminansen (lysstyrken), krominansen (farven), sprængningen (farvereferenen) og synkroniseringen (horisontal og vertikal synkronisering af signaler) til en signalbølgeform, der overføres på et enkelt ledningspar. Der findes tre typer formater, nemlig NTSC, PAL og SECAM.

Komprimeret opløsning— Hvis indgangsbilledet har en højere opløsning end den aktuelle opløsning på projektoren, skaleres billedet således, at det passer til den aktuelle opløsning på projektoren. Komprimeringen på et digitalt apparat er således, at noget af billedets indhold mistes.

Kontrastområde— Område for lyse og mørke værdier i et billede, eller forholdet mellem deres maksimum- og minimumværdier. Der er to metoder, der bruges af projektiionsindustrien til måling af området:

1 *Full On/Off (Fuld Til/Fra)* — måler forholdet mellem lyseffekten på et helt hvidt billede (fuld Til) og lyseffekten på et helt sort billede (fuld Fra).

2 *ANSI* — måler et mønster på 16 skiftende sorte og hvide rektangler. Den gennemsnitlige lyseffekt fra de hvide rektangler divideres med den gennemsnitlige lyseffekt fra de sorte rektangler for at bestemme ANSI-kontrastområde.

Full On/Off (Fuld Til/Fra)-kontrast er altid et større nummer end ANSI-kontrast for samme projektor.

dB— decibel—En enhed, der bruges til at udtrykke den relative forskel i strøm eller intensitet, sædvanligvis mellem to akustiske eller elektriske signaler, svarende til ti gange den fælles logaritmestørrelse af de to niveauer.

Diagonalskærm— En metode til måling af størrelsen af en skærm eller et projiceret billede. Den måles fra et hjørne til det modsatte hjørne. En 9FT (274,32 cm) høj, 12FT (365,76 cm) bred skærm har en diagonal på 15FT (457,20 cm). Dette dokument går ud fra, at diagonaldimensionerne er for det traditionelle 4:3-område for et computerbillede, som eksemplet ovenfor.

DHCP — Dynamic Host Configuration Protocol (Dynamisk Værtskonfigurations Protokol) — En netværksprotokol, hvormed en server automatisk kan tildele en TCP/IP adresse til en enhed.

DLP[®] — Digital Light Processing[™] (Digital lysbehandling)—Refleksiv visningsteknologi, der er udviklet af Texas Instruments ved hjælp af små, manipulerede spejle. Lys, der passerer gennem at farvefilter, sendes til DLP-spejle, der arrangerer de RGB-farver i et billede, der projiceres på skærmen, også kendt som DMD.

DMD— Digital Micro- Mirror Device (Digital mikrospejlenhed)— Hver DMD består af tusind hældende, mikroskopiske aluminiumslegerede spejle, der er monteret på en skjult bøjle.

DNS — Domain Name System (Domænenavnsystem) — En internet-service, som oversætter domænenavne til IP-adresser.

Fokallængde— Distancen fra linseoverfladen til dens fokale punkt.

Frekvens— Omfanget af gentagelse i forløb pr. sekund for elektriske signaler. Måles i Hz (Hertz).

HDCP — High-Bandwidth Digital-Content Protection (Højbandbredde Digitalt Indhold Beskyttelse)— En specifikation, udviklet af Intel[™] Corporation til beskyttelse af digital underholdning over digital grænseflade såsom DVI, HDMI.

HDMI — High Definition Multimedia Interface (Højdefinitions Multimedie-grænseflade) — HDMI overfører både ikke-komprimeret højdefinitions-video sammen med digital lyd og enhedskontroldata via et enkelt stik.

Hertz— Enhed for frekvens.

Trapezkorrektionssignal— Enhed der retter en billedskævhed (sædvanligvis en bred top/snæver bund-effekt) på et projiceret billede forårsaget af en forkert skærmvinkel.

Maksimal afstand— Den afstand fra en skærm, som projektoren skal bruge til at vise et brugbart billede (lyst nok) i et helt mørkt rum.

Maksimal billedstørrelse— Det største billede en projektor kan vise i et mørkt rum. Denne størrelse er sædvanligvis begrænset af optikkens fokale rækkevidde.

Minimumafstand— Den tætteste placering, hvormed en projektor kan fokusere et billede på en skærm.

NTSC— National Television Standards Committee (Nationa Tv-standard komite). En nordamerikansk standard for video og transmissioner, med et videoformat på 525 linjer ved 30 billeder per sekund.

PAL— Phase Alternating Line (Phasealternerende linje). En Europæisk standard for video og udsendelser, med et videoformat på 625 linjer ved 25 billeder per sekund.

Spejlvendt billede— Funktion, hvormed billedet kan spejlvendes vandret. Når det bruges i et normalt projektmiljø, bliver tekst, grafik m.v. vist bagvendt. Omvendt billede bruges til projektion vist bagfra.

RGB— Red, Green, Blue (Rød, Grøn, Blå)— Bruges typisk til at beskrive en skærm, der kræver separate signaler for hver af de tre farver.

S-video—En videotransmissionsstandard, der bruger et 4-bens mini-DIN-stik til at sende videoinformation på to signalkabler, der kaldes luminans (lysstyrke, Y) og krominans (farve, C). Der refereres også til S-video som Y/C.

SECAM— En fransk og international fjernsynstransmissionsstandard for video- og fjernsynstransmission, der er tæt relateret til PAL, men bruger en anden metode til at sende farvedata.

SVGA— Super Video Graphics Array (Supervideografikrække)— 800 x 600 pixels tæll.

SXGA— Super Extended Graphics Array (Superforlænget grafikrække)— 1280 x 1024 pixel-tælling.

UXGA— Ultra Extended Graphics Array (Ultraforlænget grafikrække)— Tæller 1600 x 1200 pixels.

VGA— Video Graphics Array [Videografikrække]—640 x 480 pixel-tælling.

XGA— Extended Video Graphics Array (Forlænget videografikrække)— Tæller 1024 x 768 pixels.

Zoomlinse— Linse med variabel fokallængde, hvormed operatøren kan flytte visningen ind eller ud ved at gøre billedet mindre eller større.

Zoomlinsestørrelsesforhold— Forholdet mellem det mindste og det største billede en linse kan projicere fra en fast afstand. For eksempel betyder et 1,4:1 zoomlinseforhold, at et 10 fods billede uden zoom ville være et 14 fods billede med fuld zoom.

Indeks

Symbols

”Closed Caption” 47

A

Audio Input (Lydininput) 44

Audio Settings (Lydindstillinger)
43

D

DC adapter 9

Dell
kontakt 75

F

Factory Reset (Standardindstilling) 48

Fejlfinding 62
Kontakt Dell 62

Fjernbetjening 27
IR-modtager 25

H

HDMI 9

Hovedenhed 7
Fokusring 7
IR-modtager 7

Kontrolpanel 7

Linse 7
Løfteknop 7
Zoom-tap 7

J

Justering af det projicerede billede
21

Indstilling af projektorhøjde 21
sænk projektoren
Hældningsjusteringshjul
21

Løftefod 21
Løfteknop 21

Justering af projektor-zoom og
fokus 22

Fokusring 22
Zoom-tap 22

K

Kontakt Dell 6, 64, 68

Kontrolpanel 24

L

Lyd-B 9

Lyd-C 9

lyd-C 9

M

- Menu Position (Menu-position) 42
- Menu Setting (Menuindstillinger) 42
- Menu Timeout (Menu-afbrydelse) 43
- Menu Transparency (Menu gennemsigtighed) 43
- Mute (Tavs) 44

O

- On-Screen Display
 - Others 42
- On-Screen Display (Skærmvisning) 32
 - Auto-Adjust (Autom. justering) 34
 - Billed (i PC tilstand) 34
 - Display (Skærm) (i pc-tilstand) 36
 - Display (Skærm) (i video-tilstand) 38
 - Hovedmenu 32
 - Input Select (Vælg inddata) 33
 - Lampe 39
 - Others (Andet) 42
 - Picture (Billed) (i video-tilstand) 35
 - Set Up (Opsætning) 39

P

- Password 45

- Password (Adgangskode) 45
- Power Saving (Energispare) 44
- Power Settings (Strømindstillinger) 44

Q

- Quick Shutdown (Hurtig nedlukning) 44

R

- Reset (Tilbagestil) 43
- RJ45 9

S

- Screen (Skærm) 43
- Screen Capture (Skærmfangst) 43
- Screen Settings (Skærmindstillinger) 43
- Security Settings (Sikkerhedsindstillinger) 45
- Speaker (Højttaler) 44
- Specifikationer
 - Antal pixel 70
 - Brightness (Lysstyrke) 70
 - Dimensioner 71
 - Ensartethed 70
 - Farvehjulshastighed 70
 - Farvevisning 70
 - I/O-stik 71
 - Kontrastområde 70
 - Lampe 72

- Lyd 70
- Lysventil 70
- Miljøforhold 71
- Projektionsafstand 70
- Projektionslinse 70
- Projektionsskærmstørrelse 70
- RS232-protokol 73
- Støjniveau 71
- Strømforbrug 70
- Strømforsyning 70
- Vægt 71
- Videokompatibilitet 70

support

- kontakt Dell 75

T

- Tænd/Sluk for projektoren
 - Sluk for projektoren 20
 - Tænd for projektoren 20

- telefonnumre 75

- Test Pattern (Testmønster) 48

- Tilslutning af projektoren
 - HDMI-kabel 16, 17, 19
 - Kompositvideokabel 14
 - Netledning 10, 11, 12, 13, 14, 15, 16, 17, 18, 19
 - RS232-kabel 12
 - S-videokabel 13
 - Til computer 10
 - Tilslutning af en computer med et RS232-kabel 12
 - Tilslutning med et HDMI-kabel 16
 - Tilslutning med et

- komponentkabel 15
- Tilslutning med et kompositkabel 14
- Tilslutning med et S-videokabel 13
- USB-til-USB-kabel 10
- VGA-til-VGA kabel 10, 11
- VGA-til-YPbPr kabel 15

Tilslutningsporte

- Åbning til sikkerhedskabel 9
- Kompositvideostik 9
- Lydindgangsstik 9
- Lydudgangsstik 9
- Netledningsstik 9
- RS232-stik 9
- S-videostik 9
- USB-fjernstik 9
- VGA-A indgangs- (D-sub)- stik 9
- VGA-A udgang (skærm-gennemsløjfning) 9
- VGA-B indgangs- (D-sub)- stik 9

U

- Udskiftning af lampe 68

V

- Volume (Lydstyrke) 44